

Operation / Fonctionnement / Funcionamiento / Betrieb / Bediening



GH™ 833 Sprayers

Les pulvérisateurs GH™ 833

Pulverizadores GH™ 833

GH™ 833 Spritzgeräte

GH™ 833 spuittoestellen

311279F
EN FR ES DE NL

- Use with Architectural Coatings, Paints, Roof Coatings and Below Grade Coatings -
- Pour l'application de peintures, revêtements architecturaux, revêtements pour toits et revêtements souterrains -
- Utilizar con revestimientos con fines arquitectónicos, pinturas, revestimientos para techados y revestimientos de grado inferior -
- Für Bautenanstriche, Farben, Dachbeschichtungen und unterirdische Beschichtungen -
- Te gebruiken met siercoating, verf, dakcoating en kwalitatief minder hoogwaardige coatings -
4000 psi (27,6 MPa, 275,8 bar) Maximum Working Pressure / Pression de service maximum 4000 psi (27,6 MPa, 275,8 bars) /
Presión máxima de trabajo de 4000 psi (27,6 MPa, 275,8 bar) / Zulässiger Betriebsüberdruck 27,6 MPa (275,8 bar) /
Maximum werkdruk 4000 psi (27,6 MPa, 275,8 bar)



Important Safety Instructions. Read all warnings and instructions in this manual. Save these instructions.



Instructions de sécurité importantes. Lire toutes les mises en garde et instructions de ce manuel. Sauvegarder ces instructions.



Instrucciones importantes de seguridad. Lea todas las advertencias e instrucciones de este manual. Guarde estas instrucciones.



Wichtige Sicherheitshinweise. Lesen Sie alle Warnhinweise und Anweisungen in dieser Anleitung. Bewahren Sie diese Anleitung auf.



Belangrijke veiligheidsinstructies. Lees alle waarschuwingen en instructies in deze handleiding. Bewaar deze instructies.

Models / Modèles / Modelos / Modelles / Models:
249318, 249617, 253471, 253472, 16U287,
16U288, 16V258, 16V260
Related Manuals / Manuels afférents / Manuales relacionados / Verwandte Betriebsanleitungen / Bijbehorende handleidingen



311254



311283



311484



311485

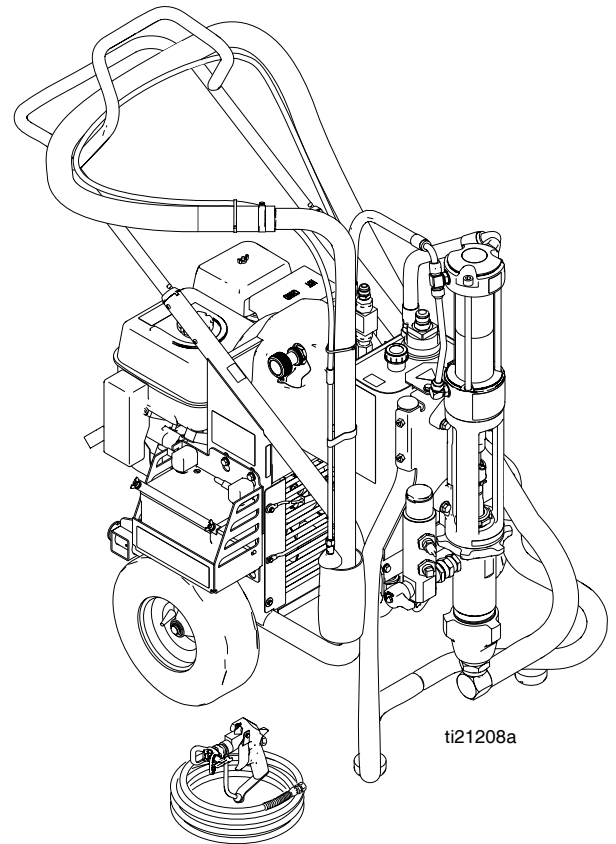





PROVEN QUALITY. LEADING TECHNOLOGY.



Warning

The following are general warning related to the safe setup, use, grounding, maintenance and repair of this equipment. Additional, more specific warnings may be found throughout the body of this manual where applicable. Symbols appearing in the body of the manual refer to these general warnings. When these symbols appear throughout the manual, refer back to these pages for a description of the specific hazard.

 WARNING	
	<p>FIRE AND EXPLOSION HAZARD</p> <p>Flammable fumes, such as solvent and paint fumes, in work area can ignite or explode. To help prevent fire and explosion:</p> <ul style="list-style-type: none"> • Use equipment only in well ventilated area. • Do not fill fuel tank while engine is running or hot; shut off engine and let it cool. Fuel is flammable and can ignite or explode if spilled on hot surface. • Eliminate all ignition sources; such as pilot lights, cigarettes, portable electric lamps, and plastic drop cloths (potential static arc). • Keep work area free of debris, including solvent, rags and gasoline. • Do not plug or unplug power cords, or turn power or light switches on or off when flammable fumes are present. • Ground all equipment in the work area. See Grounding instructions. • Use only grounded hoses. • Hold gun firmly to side of grounded pail when triggering into pail. • If there is static sparking or you feel a shock, stop operation immediately. Do not use equipment until you identify and correct the problem. • Keep a working fire extinguisher in the work area.
	<p>SKIN INJECTION HAZARD</p> <p>High-pressure fluid from gun, hose leaks, or ruptured components will pierce skin. This may look like just a cut, but it is a serious injury that can result in amputation. Get immediate surgical treatment.</p> <ul style="list-style-type: none"> • Do not point gun at anyone or at any part of the body. • Do not put your hand over the spray tip. • Do not stop or deflect leaks with your hand, body, glove, or rag. • Do not spray without tip guard and trigger guard installed. • Engage trigger lock when not spraying. • Follow Pressure Relief Procedure in this manual, when you stop spraying and before cleaning, checking, or servicing equipment.
	<p>PRESSURIZED EQUIPMENT HAZARD</p> <p>Fluid from the gun/dispense valve, leaks, or ruptured components can splash in the eyes or on skin and cause serious injury.</p> <ul style="list-style-type: none"> • Follow Pressure Relief Procedure in this manual, when you stop spraying and before cleaning, checking, or servicing equipment. • Tighten all fluid connections before operating the equipment. • Check hoses, tubes, and couplings daily. Replace worn or damaged parts immediately.
	<p>RECOIL HAZARD</p> <p>Brace yourself; gun may recoil when triggered and cause you to fall, which could cause serious injury.</p>

WARNING
**EQUIPMENT MISUSE HAZARD**

Misuse can cause death or serious injury.

- Do not operate the unit when fatigued or under the influence of drugs or alcohol.
- Do not exceed the maximum working pressure or temperature rating of the lowest rated system component. See **Technical Data** in all equipment manuals.
- Use fluids and solvents that are compatible with equipment wetted parts. See **Technical Data** in all equipment manuals. Read fluid and solvent manufacturer's warnings. For complete information about your material, request MSDS forms from distributor or retailer.
- Check equipment daily. Repair or replace worn or damaged parts immediately with genuine Manufacturer's replacement parts only.
- Do not alter or modify equipment.
- Use equipment only for its intended purpose. Call your Graco distributor for information.
- Route hoses and cables away from traffic areas, sharp edges, moving parts, and hot surfaces.
- Do not kink or over bend hoses or use hoses to pull equipment.
- Keep children and animals away from work area.
- Comply with all applicable safety regulations.

**MOVING PARTS HAZARD**

Moving parts can pinch or amputate fingers and other body parts.

- Keep clear of moving parts.
- Do not operate equipment with protective guards or covers removed.
- Pressurized equipment can start without warning. Before checking, moving, or servicing equipment, follow the **Pressure Relief Procedure** in this manual. Disconnect power or air supply.

**PRESSURIZED ALUMINUM PARTS HAZARD**

Do not use 1,1,1-trichloroethane, methylene chloride, other halogenated hydrocarbon solvents or fluids containing such solvents in pressurized aluminum equipment. Such use can cause serious chemical reaction and equipment rupture, and result in death, serious injury, and property damage.

**SUCTION HAZARD**

Never place hands near the pump fluid inlet when pump is operating or pressurized. Powerful suction could cause serious injury.

**CARBON MONOXIDE HAZARD**

Exhaust contains poisonous carbon monoxide, which is colorless and odorless. Breathing carbon monoxide can cause death. Do not operate in an enclosed area.

**TOXIC FLUID OR FUMES HAZARD**

Toxic fluids or fumes can cause serious injury or death if splashed in the eyes or on skin, inhaled, or swallowed.

- Read MSDS's to know the specific hazards of the fluids you are using.
- Store hazardous fluid in approved containers, and dispose of it according to applicable guidelines.

**BURN HAZARD**

Equipment surfaces and fluid that's heated can become very hot during operation. To avoid severe burns, do not touch hot fluid or equipment. Wait until equipment/fluid has cooled completely.





**PERSONAL PROTECTIVE EQUIPMENT**









You must wear appropriate protective equipment when operating, servicing, or when in the operating area of the equipment to help protect you from serious injury, including eye injury, inhalation of toxic fumes, burns, and hearing loss. This equipment includes but is not limited to:

- Protective eyewear
- Clothing and respirator as recommended by the fluid and solvent manufacturer
- Gloves
- Hearing protection

Mise en garde





Les mises en garde suivantes sont des mises en garde de sécurité relatives à la configuration, utilisation, mise à la terre, entretien et réparation de ce matériel. D'autres mises en garde plus spécifiques figurent dans ce manuel aux endroits concernés. Les symboles figurant dans ce manuel font référence à ces mises en garde générales. Quand vous voyez l'un de ces symboles dans le manuel, reportez-vous à ces pages où ce risque spécifique est décrit.









 MISE EN GARDE	
	<p>RISQUES D'INCENDIE ET D'EXPLOSION</p> <p>Les vapeurs inflammables de solvant et de peinture sur le lieu de travail peuvent prendre feu ou exploser. Pour prévenir un incendie ou une explosion :</p> <ul style="list-style-type: none"> • N'utiliser l'équipement que dans des locaux bien ventilés. • Ne pas faire le plein de carburant pendant que le moteur tourne ou qu'il est chaud ; arrêter le moteur et le laisser refroidir. Le carburant est un produit inflammable qui peut prendre feu ou exploser au contact d'une surface brûlante. • Supprimer toutes les sources de feu, telles que les veilleuses, cigarettes, lampes de poche et bâches plastique (risque d'électricité statique). • Veiller à débarrasser la zone de travail de tout résidu, comme les solvants, les chiffons et l'essence. • Ne pas brancher ni débrancher de cordons d'alimentation électrique ni actionner de commutateur marche-arrêt ou de lumière en présence de vapeurs inflammables. • Mettre tous les appareils de la zone de travail à la terre. Voir Instructions de Mise à la terre. • N'utiliser que des flexibles mis à la terre. • Tenir le pistolet fermement contre la paroi d'un seau mis à la terre lorsqu'on pulvérise dans le seau. • Si l'on remarque la moindre étincelle d'électricité statique ou si l'on ressent une décharge électrique, arrêter le travail immédiatement. Ne pas utiliser le matériel tant que le problème n'a pas été identifié et résolu. • La présence d'un extincteur opérationnel est obligatoire dans la zone de travail.
	<p>DANGERS D'INJECTIONS SOUS-CUTANÉES</p> <p>Le produit s'échappant à haute pression du pistolet, d'une fuite sur le flexible ou d'un composant défectueux risque de transpercer la peau. La blessure peut avoir l'aspect d'une simple coupure, mais il s'agit en fait d'une blessure sérieuse pouvant entraîner une amputation. Consulter immédiatement un médecin en vue d'une intervention chirurgicale.</p> <ul style="list-style-type: none"> • Ne pas diriger le pistolet sur quelqu'un ou une partie quelconque du corps. • Ne pas mettre la main devant la buse de projection. • Ne jamais colmater ou dévier les fuites avec la main, le corps, un gant ou un chiffon. • Ne pas pulvériser sans garde-buse ni sous-garde. • Verrouiller la gâchette à chaque arrêt de la pulvérisation. • Suivre la Procédure de décompression de ce manuel à chaque interruption de la pulvérisation et avant le nettoyage, la vérification ou l'entretien du matériel.
	<p>DANGER DES ÉQUIPEMENTS SOUS PRESSION</p> <p>Tout jet de produit provenant du pistolet/de la vanne de distribution, de fuites ou de composants défectueux risque d'atteindre les yeux ou la peau et peut causer des blessures graves.</p> <ul style="list-style-type: none"> • Suivre la Procédure de décompression de ce manuel à chaque interruption de la pulvérisation et avant le nettoyage, la vérification ou l'entretien du matériel. • Serrer tous les raccords produit avant d'utiliser l'équipement. • Vérifier les flexibles, tuyaux et raccords quotidiennement. Remplacer immédiatement tout élément usé ou endommagé.
	<p>DANGER DE REcul</p> <p>Calez-vous bien ; le pistolet peut reculer au moment où vous appuyez sur la gâchette et vous faire tomber, d'où un risque de blessure grave.</p>

 MISE EN GARDE	
	<p>RISQUE EN CAS DE MAUVAISE UTILISATION DU MATÉRIEL</p> <p>Toute mauvaise utilisation du matériel peut provoquer des blessures graves, voire mortelles.</p> <ul style="list-style-type: none"> • Ne pas utiliser l'appareil si l'on est fatigué ou sous l'influence de drogue ou d'alcool • Ne pas dépasser la pression ou température de service maximum spécifiée de l'élément le plus faible du système. Voir les Caractéristiques techniques de tous les manuels de l'appareil. • Utiliser des produits et solvants compatibles avec les pièces en contact avec le produit. Voir les Caractéristiques techniques de tous les manuels d'équipement. Lire les mises en garde du fabricant de produit et de solvant. Pour plus d'informations sur votre produit, demandez la fiche de sécurité produits à votre distributeur ou revendeur de produit. • Vérifier le matériel quotidiennement. Réparer ou remplacer immédiatement toutes les pièces usées ou endommagées uniquement par des pièces d'origine du fabricant. • Ne pas modifier cet équipement. • N'utiliser ce matériel que pour l'usage auquel il est destiné. Pour plus de renseignements appelez votre distributeur Graco. • Écarter les flexibles et câbles électriques des zones de circulation, des bords coupants, des pièces en mouvement et des surfaces chaudes. • Ne pas plier ni trop cintrer les flexibles ni les utiliser pour tirer l'appareil. • Tenir les enfants et animaux à l'écart du site de travail. • Se conformer à toutes les règles de sécurité applicables.
	<p>DANGER REPRÉSENTÉ PAR LES PIÈCES EN MOUVEMENT</p> <p>Les pièces en mouvement peuvent pincer ou sectionner les doigts ou toute autre partie du corps.</p> <ul style="list-style-type: none"> • Se tenir à l'écart des pièces mobiles. • Ne pas faire fonctionner le matériel si les gardes ou protections ont été enlevées. • Un appareil sous pression peut démarrer de façon intempestive. Avant de contrôler, déplacer ou intervenir sur l'appareil, observez la Procédure de décompression figurant dans ce manuel. Débrancher l'alimentation électrique ou pneumatique.
	<p>RISQUES DUS AUX PIÈCES EN ALUMINIUM SOUS PRESSION</p> <p>N'utiliser ni 1,1,1-trichloréthane, ni chlorure de méthylène, ni solvants à base d'hydrocarbures halogénés, ni produits contenant de tels solvants dans un appareil sous pression en aluminium. L'utilisation de ces produits risque de déclencher une violente réaction chimique avec casse du matériel et provoquer ainsi de graves dommages corporels et matériels pouvant entraîner la mort.</p>
	<p>DANGER D'ASPIRATION</p> <p>Ne jamais mettre les mains près de l'aspiration produit de la pompe quand cette dernière est en marche ou sous pression. La forte aspiration générée peut causer de graves blessures.</p>
	<p>DANGER DU MONOXYDE DE CARBONE</p> <p>Les gaz d'échappement contiennent du monoxyde de carbone qui est un gaz dangereux incolore et inodore. L'inhalation de monoxyde de carbone est mortelle. Ne pas travailler dans un endroit fermé.</p>
	<p>DANGERS PRESENTES PAR LES PRODUITS OU VAPEURS TOXIQUES</p> <p>Les produits ou vapeurs toxiques peuvent causer de graves blessures et entraîner la mort en cas de projection dans les yeux ou sur la peau, en cas d'inhalation ou d'ingestion.</p> <ul style="list-style-type: none"> • Lire la fiche de sécurité produit (MSDS) pour prendre connaissance des risques spécifiques aux produits utilisés. • Stocker les produits dangereux dans des récipients homologués et les éliminer conformément à la réglementation en vigueur.
	<p>RISQUES DE BRÛLURE</p> <p>Les surfaces de l'appareil et le produit chauffé peuvent devenir brûlants quand l'appareil fonctionne. Pour éviter toute brûlure grave, ne toucher ni le produit ni l'appareil quand ils sont chauds. Attendre qu'ils soient complètement refroidis.</p>
	<p>ÉQUIPEMENT DE PROTECTION DU PERSONNEL</p> <p>Il est impératif que le personnel porte un équipement de protection approprié quand il travaille ou se trouve dans la zone de fonctionnement de l'installation pour éviter des blessures graves telles que des lésions oculaires, inhalation de fumées toxiques, brûlures et perte de l'ouïe notamment. Cet équipement comprend ce qui suit, la liste n'étant pas exhaustive :</p> <ul style="list-style-type: none"> • Lunettes de sécurité • Le port de vêtements de sécurité et d'un respirateur est conseillé par le fabricant de produit et de solvant • Gants • Casque anti-bruit

Advertencia





A continuación se ofrecen advertencias en general relacionadas con la seguridad de la puesta en marcha, utilización, conexión a tierra, mantenimiento y reparación seguras de este equipo. Además, puede encontrar advertencias adicionales a lo largo de este manual siempre que sea pertinente. Los símbolos que aparecen en el texto del manual se refieren a estas advertencias generales. Cuando vea estos símbolos en el manual, consulte estas páginas para obtener una descripción del riesgo específico.

 ADVERTENCIA	
	<p>PELIGRO DE INCENDIOS Y EXPLOSIONES</p> <p>Los vapores inflamables, como los vapores de disolvente o de pintura, en la zona de trabajo pueden incendiarse o explotar. Para evitar un incendio o explosión:</p> <ul style="list-style-type: none"> • Utilice el equipo únicamente en áreas bien ventiladas. • No llene el depósito de combustible mientras el motor esté en marcha o caliente; apague el motor y espere a que enfríe. El combustible es inflamable y puede incendiarse o explotar si se derrama sobre una superficie caliente. • Elimine toda fuente de ignición, tales como las luces piloto, los cigarrillos, lámparas eléctricas portátiles y las cubiertas de plástico (arcos estáticos potenciales). • Mantenga limpia la zona de trabajo, sin disolventes, trapos o gasolina. • No enchufe ni desenchufe cables de alimentación ni apague ni encienda las luces en el área de pulverización. • Conecte a tierra todo el equipo de la zona de trabajo. Vea instrucciones de Conexión a tierra. • Utilice únicamente mangueras conectadas a tierra. • Sujete firmemente la pistola contra el lateral de una lata conectada a tierra mientras dispara la pistola hacia el interior de la misma. • Si se aprecia la formación de electricidad estática durante el uso de este equipo, deje de trabajar inmediatamente. No utilice el sistema hasta haber identificado y corregido el problema. • Guarde un extintor de incendios que funcione correctamente en la zona de trabajo.
	<p>PELIGRO DE INYECCIÓN A TRAVÉS DE LA PIEL</p> <p>El fluido a alta presión procedente de la pistola, fugas de la manguera o componentes rotos penetrarán en la piel. La inyección del líquido puede tener la apariencia de un simple corte, pero se trata de una herida grave que puede conducir a la amputación. Consiga inmediatamente tratamiento quirúrgico.</p> <ul style="list-style-type: none"> • No apunte nunca la pistola hacia alguien o alguna parte del cuerpo. • No coloque la mano sobre la boquilla de pulverización. • No intente bloquear ni desviar posibles fugas con la mano, el cuerpo, los guantes o con un trapo. • No pulverice sin el portaboquillas y el seguro del gatillo. • Enganche el seguro del gatillo cuando no esté pulverizando. • Siga el Procedimiento de descompresión de este manual, cuando deje de pulverizar y antes de limpiar, revisar o reparar el equipo.
	<p>PELIGROS DEL EQUIPO A PRESIÓN</p> <p>El fluido procedente de la pistola/válvula dispensadora, y las fugas de las mangueras o de piezas rotas pueden salpicar fluido en los ojos o en la piel y causar lesiones graves.</p> <ul style="list-style-type: none"> • Siga el Procedimiento de descompresión de este manual, cuando deje de pulverizar y antes de limpiar, revisar o reparar el equipo. • Apriete todas las conexiones antes de accionar el equipo. • Compruebe diariamente las mangueras, los tubos y los acoplamientos. Reemplace inmediatamente las piezas desgastadas o dañadas.
	<p>PELIGRO DE RETROCESO</p> <p>Tenga cuidado; la pistola podría recular cuando se dispara y causar la caída del operario y lesiones graves.</p>

 ADVERTENCIA	
	<p>PELIGROS DEBIDOS A LA UTILIZACIÓN INCORRECTA DEL EQUIPO</p> <p>El uso incorrecto puede causar la muerte o heridas graves.</p> <ul style="list-style-type: none"> No utilice el equipo si está cansado o bajo los efectos de medicamentos o del alcohol. No exceda la presión máxima de trabajo o la temperatura del componente con menor valor nominal del sistema. Consulte la sección Características técnicas de todos los manuales del equipo. Utilice fluidos y disolventes que sean compatibles con las piezas húmedas del equipo. Consulte las Características técnicas de todos los manuales del equipo. Lea las advertencias de los fabricantes de los fluidos y los disolventes. Para obtener información completa sobre su material, pida las hojas de MSDS a su distribuidor o detallista. Revise el equipo a diario. Repare o cambie inmediatamente las piezas desgastadas o dañadas únicamente con piezas de repuesto originales del fabricante. No altere ni modifique el equipo. Utilice el equipo únicamente para el fin para el que ha sido destinado. Si desea información, póngase en contacto con su distribuidor Graco. Desvíe las mangueras de zonas de tráfico intenso, de curvas pronunciadas, de piezas movibles y superficies calientes. No retuerza ni doble las mangueras, ni las utilice para arrastrar el equipo. Mantenga a los niños y a los animales lejos de la zona de trabajo. Respete todas las normas relativas a la seguridad.
	<p>PELIGRO DE PIEZAS EN MOVIMIENTO</p> <p>Las piezas en movimiento pueden dañarle o amputarle los dedos u otras partes del cuerpo.</p> <ul style="list-style-type: none"> Manténgase alejado de las piezas móviles. No utilice el equipo sin las cubiertas de protección. El equipo a presión puede ponerse en marcha inesperadamente. Antes de inspeccionar, mover, o revisar el equipo, siga el Procedimiento de descompresión de este manual. Desconecte la fuente de alimentación o el suministro de aire.
	<p>PELIGRO DE PIEZAS DE ALUMINIO A PRESIÓN</p> <p>No utilice 1,1,1 tricloroetano, cloruro de metileno y otros disolventes de hidrocarburos halogenados o productos que contengan dichos disolventes con equipos de aluminio presurizados. Esas sustancias podrían provocar peligrosas reacciones químicas y ruptura del equipo, y causar la muerte, lesiones graves y daños materiales.</p>
	<p>PELIGRO DE ASPIRACIÓN</p> <p>Nunca coloque las manos cerca de la entrada de fluido de la bomba cuando ésta esté funcionando o presurizada. La poderosa aspiración podría causar lesiones graves.</p>
	<p>PELIGRO DE MONÓXIDO DE CARBONO</p> <p>Los gases de escape contienen monóxido de carbono, un veneno incoloro e inodoro. Respirar monóxido de carbono puede causar la muerte. No trabaje con este equipo en un recinto cerrado.</p>
	<p>PELIGRO DE VAPORES O LÍQUIDOS TÓXICOS</p> <p>Los líquidos o los vapores tóxicos pueden provocar serios daños o incluso la muerte si entran en contacto con los ojos o la piel, se inhalan o se ingieren.</p> <ul style="list-style-type: none"> Lea la Hoja de datos de seguridad del material (MSDS) para conocer los peligros específicos de los líquidos que esté utilizando. Guarde los fluidos peligrosos en un envase adecuado que haya sido aprobado. Proceda a su evacuación siguiendo las directrices pertinentes.
	<p>PELIGRO DE QUEMADURAS</p> <p>Las superficies del equipo y del fluido calentado pueden calentarse mucho durante el funcionamiento. Para evitar quemaduras graves, no toque el fluido o el equipo caliente. Espere hasta que haya enfriado.</p>
	<p>EQUIPO DE PROTECCIÓN PERSONAL</p> <p>Debe utilizar equipo de protección adecuado cuando trabaje, revise o esté en la zona de funcionamiento del equipo, con el fin de protegerse contra la posibilidad de lesionarse gravemente, incluyendo lesiones oculares, la inhalación de vapores tóxicos, quemaduras o la pérdida auditiva. Este equipo incluye, pero no está limitado a:</p> <ul style="list-style-type: none"> Gafas de protección Ropas protectoras y un respirador, tal como recomiendan los fabricantes del fluido y del disolvente Guantes Protección auditiva

Warnung





Es folgen allgemeine Warnhinweise zur sicheren Einstellung, Bedienung, Erdung, Wartung und Reparatur des Produkts. Weitere, detailliertere Hinweise befinden sich an den entsprechenden Stellen überall in dieser Anleitung. Die in der Anleitung verwendeten Symbole beziehen sich auf diese allgemeinen Warnhinweise. Wenn Sie in der Anleitung auf diese Symbole stoßen, können Sie auf diesen Seiten eine Beschreibung des jeweiligen Risikos finden.

 WARNUNG	
	<p>BRAND- UND EXPLOSIONSGEFAHR</p> <p>Brennbare Dämpfe wie z. B. Lösungsmittel- und Lackdämpfe im Arbeitsbereich können explodieren oder sich entzünden. Durch folgende Maßnahmen kann die Brand- und Explosionsgefahr verringert werden:</p> <ul style="list-style-type: none"> • Gerät nur in gut belüfteten Bereichen verwenden. • Nicht bei laufendem oder heißem Motor auftanken; Motor abschalten und abkühlen lassen. Kraftstoff ist brennbar und kann sich beim Auftreffen auf heiße Flächen entzünden oder explodieren. • Mögliche Zündquellen, wie z.B. Kontrollleuchten, Zigaretten, Taschenlampen und Plastik-Abdeckfolien (Gefahr statischer Elektrizität), beseitigen. • Den Arbeitsbereich frei von Abfall, einschließlich Lösungsmittel, Lappen und Benzin, halten. • Kein Stromkabel ein- oder ausstecken und keinen Licht- oder Stromschalter betätigen, wenn brennbare Dämpfe vorhanden sind. • Alle Geräte im Arbeitsbereich richtig erden. Lesen Sie die Erdungsanweisungen. • Nur geerdete Schläuche verwenden. • Beim Spritzen in einen Eimer die Pistole fest an den geerdeten Eimer drücken. • Wird bei Verwendung dieses Geräts statische Funkenbildung wahrgenommen oder ein elektrischer Schlag verspürt, das Gerät sofort abschalten. Gerät nicht wieder verwenden, bevor nicht das Problem erkannt und behoben wurde. • Im Arbeitsbereich muss immer ein funktionstüchtiger Feuerlöscher griffbereit sein.
	<p>GEFAHR DURCH MATERIALEINSPRITZUNG</p> <p>Eine mit Hochdruck aus Pistolen, Löchern im Schlauch oder gerissenen Komponenten austretende Flüssigkeit kann in die Haut eindringen. Eine derartige Verletzung kann zwar wie ein gewöhnlicher Schnitt aussehen. Tatsächlich handelt es sich dabei jedoch um eine schwere Verletzung, die eine Gliedmaßenamputation zur Folge haben kann. Sofort einen Chirurgen aufsuchen.</p> <ul style="list-style-type: none"> • Pistole niemals gegen Personen oder Körperteile richten. • Nicht die Hand über die Spritzdüse legen. • Undichte Stellen nicht mit der Hand, dem Körper, einem Handschuh oder Lappen zuhalten oder ablenken. • Niemals ohne Düsenschutz und Abzugssperre arbeiten. • Immer die Abzugssperre verriegeln, wenn nicht gespritzt wird. • Stets die in dieser Betriebsanleitung beschriebene Druckentlastung ausführen, wenn die Spritzarbeiten beendet werden und bevor die Geräte gereinigt, überprüft oder gewartet werden.
	<p>GEFAHR DURCH DRUCKBEAUFSCHLAGTES GERÄT</p> <p>Aus der Pistole, undichten Schläuchen oder gerissenen Teilen austretendes Material kann in die Augen oder auf die Haut gelangen und schwere Verletzungen verursachen.</p> <ul style="list-style-type: none"> • Stets die in dieser Betriebsanleitung beschriebene Druckentlastung ausführen, wenn die Spritzarbeiten beendet werden und bevor die Geräte gereinigt, überprüft oder gewartet werden. • Vor Inbetriebnahme des Geräts alle Materialanschlüsse festziehen. • Schläuche, Rohre und Kupplungen täglich überprüfen. Verschlossene oder beschädigte Teile sofort auswechseln.
	<p>GEFAHR DURCH RÜCKSTOSS</p> <p>Stützen Sie sich ab; die Pistole kann beim Abziehen nach hinten geschleudert werden und Sie zu Fall bringen. Verletzungsgefahr!</p>

 WARNUNG	
	<p>GEFAHR DURCH MISSBRÄUCLICHE GERÄTEVERWENDUNG</p> <p>Missbräuchliche Verwendung des Gerätes kann zu tödlichen oder schweren Verletzungen führen.</p> <ul style="list-style-type: none"> • Bedienen Sie das Gerät nicht, wenn Sie müde sind oder unter dem Einfluss von Medikamenten oder Alkohol stehen. • Niemals den zulässigen Betriebsüberdruck oder die zulässige Temperatur der Systemkomponente mit dem niedrigsten Nennwert überschreiten. Den Abschnitt Technische Daten in den Betriebsanleitungen der einzelnen Geräte beachten. • Nur Materialien und Lösungsmittel verwenden, die mit den benetzten Teilen des Geräts verträglich sind. Beachten Sie den Abschnitt Technische Daten in den Betriebsanleitungen der einzelnen Geräte. Sicherheitshinweise der Material- und Lösungsmittelhersteller beachten. Wenn Sie umfassende Informationen zu Ihrem Spritzmaterial benötigen, fordern Sie bitte das MSDS vom Materialhersteller oder Händler an. • Das Gerät täglich kontrollieren. Verschlossene oder beschädigte Teile sofort reparieren oder durch Original-Ersatzteile des Herstellers ersetzen. • Gerät nicht verändern oder modifizieren. • Das Gerät nur für den vorgesehenen Zweck verwenden. Bei Fragen dazu den Graco-Händler kontaktieren. • Die Schläuche und Kabel nicht in der Nähe von belebten Bereichen, scharfen Kanten, beweglichen Teilen oder heißen Flächen verlegen. • Schläuche nicht knicken oder zu stark biegen. Schläuche nicht zum Ziehen der Geräte verwenden. • Kinder und Tiere vom Arbeitsbereich fernhalten. • Alle anwendbaren Sicherheitsvorschriften erfüllen.
	<p>GEFAHR DURCH BEWEGLICHE TEILE</p> <p>Bewegliche Teile können Finger oder andere Körperteile einklemmen oder abtrennen.</p> <ul style="list-style-type: none"> • Abstand zu beweglichen Teilen halten. • Gerät niemals ohne Schutzabdeckungen in Betrieb nehmen. • Unter Druck stehende Geräte können ohne Vorwarnung von selbst starten. Vor dem Überprüfen, Bewegen oder Warten des Gerätes daher die in dieser Betriebsanleitung beschriebene Druckentlastung durchführen. Strom- oder Druckluftversorgung unterbrechen.
	<p>GEFAHR DURCH DRUCKBEAUFSCHLAGTE ALUMINIUMTEILE</p> <p>Niemals 1,1,1-Trichlorethan, Methylenchlorid, andere Lösungsmittel mit halogenisierten Kohlenwasserstoffen oder Materialien, die solche Lösungsmittel enthalten, in druckbeaufschlagten Aluminiumgeräten verwenden. Dies kann folgenschwere chemische Reaktionen und Risse im Gerät sowie in weiterer Folge schwere oder tödliche Verletzungen und Sachschäden nach sich ziehen.</p>
	<p>GEFAHR DURCH STARKEN SOG</p> <p>Niemals mit den Händen in die Nähe der Materialeinlassöffnung der Pumpe kommen, während die Pumpe arbeitet oder unter Druck steht. Durch den starken Sog können schwere Verletzungen verursacht werden.</p>
	<p>GEFAHR DURCH KOHLENMONOXID</p> <p>Die Abgase enthalten giftiges Kohlenmonoxid, das farb- und geruchlos ist. Das Einatmen von Kohlenmonoxid kann zum Tod führen. Starten Sie daher den Motor niemals in einem geschlossenen Raum.</p>
	<p>GEFAHR DURCH GIFTIGE FLÜSSIGKEITEN ODER DÄMPFE</p> <p>Giftige Flüssigkeiten oder Dämpfe können schwere oder tödliche Verletzungen verursachen, wenn sie in die Augen oder auf die Haut gelangen oder geschluckt oder eingeatmet werden.</p> <ul style="list-style-type: none"> • Lesen Sie die Materialsicherheitsdatenblätter (MSDS), um sich über die jeweiligen Gefahren der verwendeten Flüssigkeit zu informieren. • Gefährliche Flüssigkeiten nur in dafür zugelassenen Behältern lagern und die Flüssigkeiten gemäß den zutreffenden Vorschriften entsorgen.
	<p>VERBRENNUNGSGEFAHR</p> <p>Beheizte Geräteflächen und erwärmtes Material können während des Betriebs sehr heiß werden. Um schwere Verbrennungen zu vermeiden, darf weder heißes Material noch das Gerät berührt werden. Warten Sie, bis das Gerät bzw. das Material vollständig abgekühlt ist.</p>
	<p>SCHUTZAUSRÜSTUNG</p> <p>Wenn Sie das Gerät verwenden, Servicearbeiten daran durchführen oder sich einfach im Arbeitsbereich aufhalten, müssen Sie eine entsprechende Schutzbekleidung tragen, um sich vor schweren Verletzungen wie zum Beispiel Augenverletzungen, Einatmen von giftigen Dämpfen, Verbrennungen oder Gehörschäden zu schützen. Der Umgang mit diesem Gerät erfordert unter anderem folgende Schutzvorrichtungen:</p> <ul style="list-style-type: none"> • Schutzbrillen • Schutzkleidung und Atemschutzgerät nach den Empfehlungen der Material- und Lösungsmittelhersteller • Handschuhe • Gehörschutz

Waarschuwing

Hieronder staan algemene waarschuwingen die te maken hebben met veilig(e) installatie, gebruik, aarding, onderhoud en reparatie van deze apparatuur. Daarnaast zijn er meer specifieke waarschuwingen te vinden in de lopende tekst van deze handleiding, waar van toepassing. De symbolen in de lopende tekst van de handleiding verwijzen naar deze algemene waarschuwingen. Als deze symbolen in de gehele handleiding voorkomen, zie dan deze pagina's voor een omschrijving van het specifieke gevaar.

 WAARSCHUWING	
	<p>BRAND- EN EXPLOSIEGEVAAR</p> <p>Brandbare dampen in het werkgebied zoals die van oplosmiddelen en verf kunnen ontbranden of exploderen. Voorkom brand en explosies o.a. als volgt:</p> <ul style="list-style-type: none"> • Gebruik de apparatuur alleen in goed geventileerde ruimtes. • Vul de brandstoftank niet als de motor draait of als hij heet is; zet de motor uit en laat hem afkoelen. Brandstof is zeer brandbaar en kan ontbranden of exploderen als het op een heet oppervlak wordt gemorst. • Zorg dat er geen ontstekingsbronnen zijn, zoals waakvlammen, sigaretten, draagbare elektrische lampen en kunststof kleding (deze kunnen statische vonkoverslag geven). • Houd de werkruimte vrij van afval, ook verdunning, poetslappen en benzine. • Haal geen stekkers uit stopcontacten, steek geen stekkers in stopcontacten en doe de verlichting niet aan of uit met de schakelaars als er brandbare dampen aanwezig zijn. • Aard alle apparatuur in het werkgebied. Zie de Aardingsinstructies. • Alleen geaarde slangen gebruiken. • Houd het pistool stevig tegen de zijkant van een geaarde emmer gedrukt terwijl u in de emmer spuit. • Als u merkt dat er sprake is van enige statische elektriciteit of u een schok voelt, stop dan onmiddellijk met werken. Gebruik het systeem pas weer als u de oorzaak van het probleem kent en het probleem verholpen is. • Zorg dat er altijd een werkend brandblusapparaat op de werkplek is.
	<p>GEVAAR VOOR INJECTIE DOOR DE HUID</p> <p>Vloeistof dat onder hoge druk uit pistool, uit lekkende slangen of uit beschadigde onderdelen komt, dringt door de huid naar binnen in het lichaam. Dit kan eruit zien als een gewone snijwond, maar er is sprake van ernstig letsel. Laat het onmiddellijk door een arts behandelen.</p> <ul style="list-style-type: none"> • Het pistool nooit op iemand of op enig lichaamsdeel richten. • De hand nooit op de spuittip plaatsten. • Nooit proberen lekkages te stoppen met uw handen, het lichaam, handschoenen of een doek. • Niet spuiten als de tipbeveiliging en veiligheidspal van de trekker niet zijn aangebracht. • Vergrendel de veiligheidspal van de trekker altijd wanneer u niet spuit. • Volg altijd de Drukontlastingsprocedure in deze handleiding wanneer u ophoudt met spuiten, vóór reiniging, controle, of onderhoud aan de apparatuur.
	<p>GEVAAR VAN APPARATUUR ONDER DRUK</p> <p>Materiaal uit het spuitpistool/de kraan, uit lekkages of uit beschadigde onderdelen kan in de ogen of op de huid spatten en ernstig letsel veroorzaken.</p> <ul style="list-style-type: none"> • Volg altijd de Drukontlastingsprocedure in deze handleiding wanneer u ophoudt met spuiten, vóór reiniging, controle, of onderhoud aan de apparatuur. • Draai steeds eerst alle materiaalkoppelingen goed vast, voordat u de apparatuur gaat bedienen. • Kijk slangen, buizen en koppelingen elke dag na. Vervang versleten of beschadigde onderdelen onmiddellijk.
	<p>TERUGSLAGGEVAAR</p> <p>Zet u schrap; het pistool kan terugslaan als de trekker wordt ingedrukt, waardoor u kunt vallen en ernstig letsel kunt oplopen.</p>

 WAARSCHUWING	
	<p>RISICO'S BIJ VERKEERD GEBRUIK VAN DE APPARATUUR Verkeerd gebruik kan leiden tot dodelijk of ernstig letsel.</p> <ul style="list-style-type: none"> • Het systeem niet bedienen als u moe bent of onder invloed van alcohol of geneesmiddelen. • De maximum werkdruk en maximum bedrijfstemperatuur van het zwakste onderdeel in uw systeem niet overschrijden. Zie de Technische gegevens van alle handleidingen. • Gebruik materialen en oplosmiddelen die compatibel zijn met de bevochtigde onderdelen van de apparatuur. Zie de Technische gegevens in alle handleidingen van de verschillende apparaten. Lees de waarschuwingen van de fabrikant voor de materialen en de oplosmiddelen en vraag de leverancier of de distributeur naar de materiaalveiligheidsformulieren (MSDS). • Controleer de apparatuur elke dag. Repareer of vervang versleten of beschadigde onderdelen onmiddellijk; vervang ze alleen door originele OEM-reserveonderdelen. • Geen veranderingen of wijzigingen in de apparatuur aanbrengen. • De apparatuur alleen voor het beoogde doel gebruiken. Neem contact op met uw Graco-leverancier voor meer informatie. • Houd slangen en kabels uit de buurt van plaatsen waar gereden wordt, scherpe randen, bewegende onderdelen en hete oppervlakken. • Zorg dat er geen kink in slangen komt en buig ze niet te ver door; trek het apparaat nooit vooruit aan de slang. • Houd kinderen en dieren weg van het werkgebied. • Houdt u aan alle geldende veiligheidsvoorschriften.
	<p>GEVAREN VAN BEWEGENDE DELEN Bewegende delen kunnen vingers en andere lichaamsdelen afknellen of amputeren.</p> <ul style="list-style-type: none"> • Blijf uit de buurt van bewegende onderdelen. • De apparatuur niet laten draaien als de beschermwanden of -kappen zijn verwijderd. • Apparatuur die onder druk staat kan zonder waarschuwing starten. Voordat u de apparatuur controleert, verplaatst of er onderhoud aan pleegt, moet u eerst de Drukontlastingsprocedure in deze handleiding raadplegen. Ontkoppel de stroom- of luchttoevoer.
	<p>GEVAREN VAN ALUMINIUM ONDERDELEN ONDER DRUK Gebruik in aluminium apparatuur onder druk geen 1,1,1-trichloorethaan, methyleenchloride, andere halogeenkoolwaterstof-oplosmiddelen of vloeistoffen die dergelijke oplosmiddelen bevatten. Gebruik van dergelijke stoffen kan leiden tot een chemische reactie waardoor de apparatuur kan barsten wat kan resulteren in dodelijk of ernstig letsel en beschadiging van eigendommen.</p>
	<p>GEVAAR DOOR AANZUIGING Plaats de handen nooit vlakbij de materiaalintlaat van de pomp als de pomp draait of onder druk staat. De krachtige zuigende werking kan ernstig letsel veroorzaken.</p>
	<p>GEVAAR VAN KOOLMONOXIDE De uitlaatgassen bevatten giftig koolmonoxide, een kleurloos en geurloos gas. Inademing van koolmonoxide kan tot de dood leiden. Deze apparatuur niet in een gesloten ruimte gebruiken.</p>
	<p>GEVAAR VAN GIFTIGE VLOEISTOF EN GIFTIGE DAMPEN Giftige materialen of giftige dampen kunnen ernstig letsel of zelfs de dood veroorzaken, als deze in de ogen of op de huid spatten, ingeademd of ingeslikt worden.</p> <ul style="list-style-type: none"> • Lees de MSDS-veiligheidsbladen zodat u de specifieke gevaren kent van de gebruikte materialen. • Bewaar gevaarlijk materiaal in goedgekeurde containers en voer ze af conform alle geldende richtlijnen.
	<p>GEVAAR VAN BRANDWONDEN Het oppervlak van de apparatuur en de vloeistof die wordt verhit kan zeer heet worden tijdens het gebruik. Voorkom ernstige brandwonden en raak de hete vloeistof of de apparatuur niet aan. Wacht tot de apparatuur/vloeistof volledig is afgekoeld.</p>
	<p>PERSOONLIJKE BESCHERMINGSMIDDELEN U moet geschikte beschermingsmiddelen dragen als u de apparatuur bedient, onderhoudt en als u in het werkgebied aanwezig is – dit om u mede te beschermen tegen ernstig letsel, zoals oogletsel, inademing van giftige dampen, brandwonden en gehoorverlies. Dergelijke apparatuur is o.a. (maar is hier niet tot beperkt):</p> <ul style="list-style-type: none"> • Een veiligheidsbril • Kleding en een ademhalingsfilter, zoals aanbevolen door de fabrikant van de gebruikte vloeistoffen en oplosmiddelen • Handschoenen • Gehoorbescherming

Component Identification / Identification des composants / Identificación de los componentes / Komponentenbezeichnung / De onderdelen

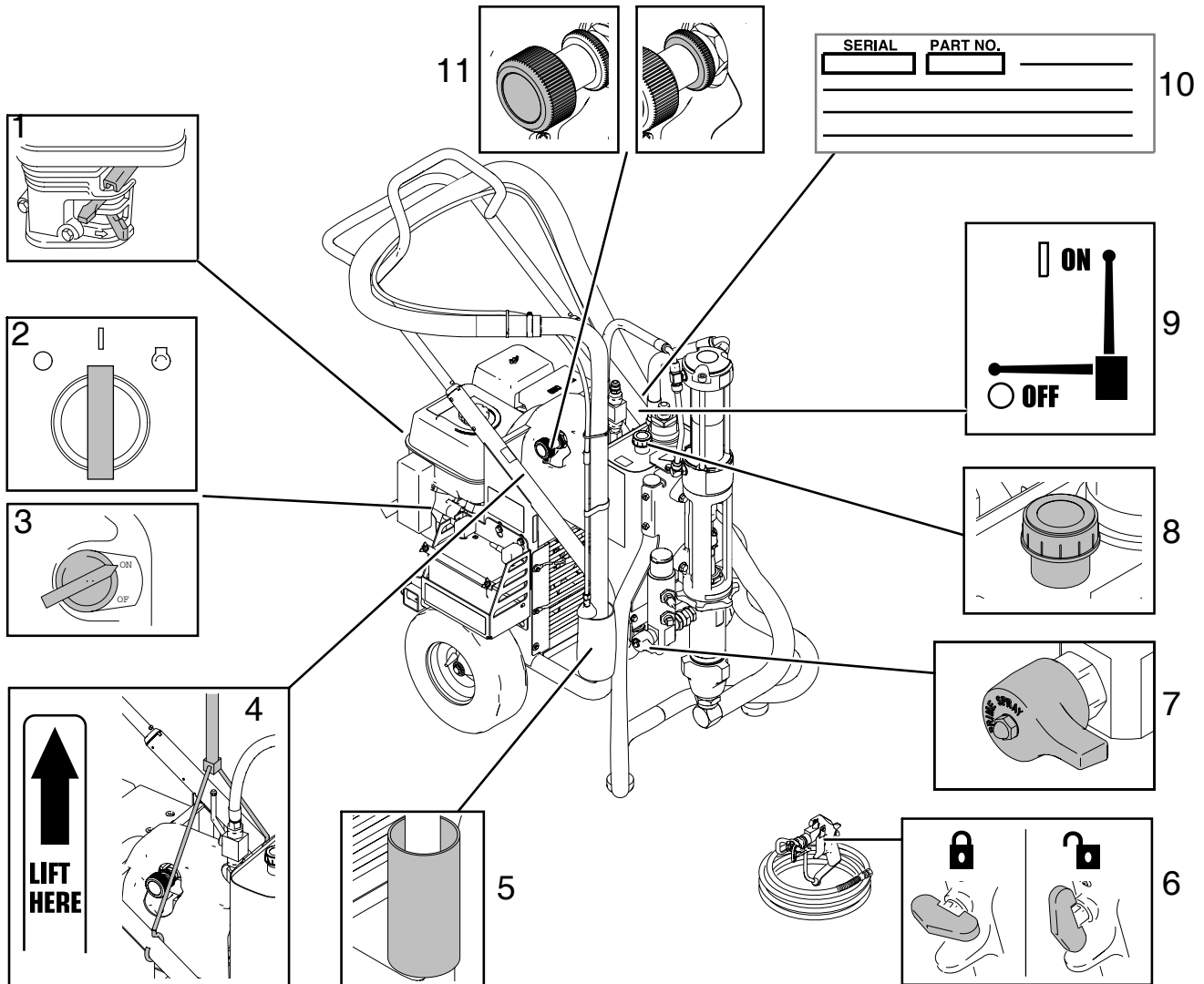

	English	Français	Español	Deutsch	Nederlands
1	Engine Controls	Commandes moteur	Controles del motor	Motorregler	Motorbediening
2	Engine ON/OFF Switch (Electric-Start Models)	Commutateur MARCHÉ/ARRÊT du moteur (Modèle électrique)	Interruptor encendido/apagado (ON/OFF) del motor (Modelo eléctrico)	EIN/AUS-Schalter des Motors (Elektrostart)	AAN/UIT-schakelaar van de motor (Elektrische start)
3	Engine ON/OFF Switch	Bouton MARCHÉ/ARRÊT du moteur	Interruptor encendido/apagado (ON/OFF) del motor	Motor-EIN-/AUS-Schalter	AAN/UIT-schakelaar van de motor
4	Lift Location, page 13	Emplacement du dispositif de levage, page 13	Posición de elevación, página 13	Hebepunkt, Seite 13	Heflocatie, blz. 13
5	Suction Holder	Support du flexible d'aspiration	Soporte de aspiración	Saugrohrhalter	Aanzuighouder
6	Trigger Lock	Verrouillage gâchette	Seguro del gatillo	Abzugssperre	Veiligheidspal
7	Drain Valve	Vanne de décharge	Válvula de drenaje	Druckentlastungsventil	Aftapkraan
8	Lock Ring	Bague de verrouillage	Anillo de bloqueo	Feststerring	Borgring
9	Hydraulic Pump Valve	Vanne de la pompe hydraulique	Válvula de bomba hidráulica	Hydraulikpumpenventil	Kraan hydraulische pomp
10	Serial Number ID Label	Étiquette d'identification avec numéro de série	Etiqueta de identificación del número de serie	Seriennummernschild	Seriennummerplaatje
11	Pressure Control	Régulation de la pression	Dispositivo de control de la presión	Druckregler	Drukregeling

Lift Instructions / Instructions de levage / Instrucciones de elevación / Anweisungen zum Heben / Hefinstructies



Refer to Component Identification, item 9, page 12.

Voir Identification des composants, point 9, page 12.

Consulte la Identificación de los componentes, elemento 9, página 12.

Siehe "Komponentenbezeichnung", Punkt 9, Seite 12.

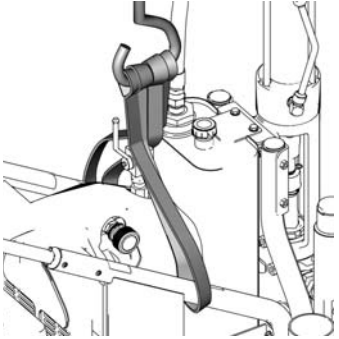
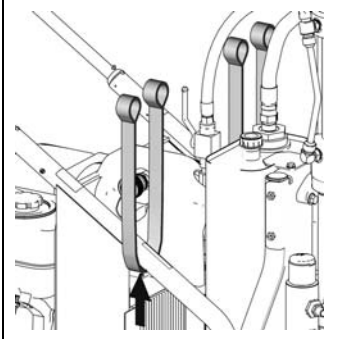
Zie "De onderdelen", onderdeel 9, blz. 12.

			
<ul style="list-style-type: none"> When lifting sprayer, balance weight evenly across two straps/chains as shown. 	<ul style="list-style-type: none"> Wrap each strap/chain securely around frame where indicated on frame label as shown. 	<ul style="list-style-type: none"> Be sure straps/chains used for lifting are rated to support weight of sprayer: 360 lbs (163 kg). 	<ul style="list-style-type: none"> Do not lift unit with only one strap secured across pump. This could put stress on frame and damage pump.
<ul style="list-style-type: none"> Lors du levage du pulvérisateur, maintenir le poids en équilibre entre les deux courroies ou chaînes, comme illustré. 	<ul style="list-style-type: none"> Placer correctement chaque courroie ou chaîne autour du cadre aux endroits indiqués par l'étiquette sur le cadre, comme illustré. 	<ul style="list-style-type: none"> S'assurer que les courroies ou chaînes utilisées pour le levage sont suffisantes pour supporter le poids du pulvérisateur, soit 163 kg. 	<ul style="list-style-type: none"> Ne pas soulever l'appareil à l'aide d'une seule courroie attachée à la pompe. Ceci risque de soumettre le cadre à trop de contraintes et d'ainsi endommager la pompe.
<ul style="list-style-type: none"> Cuando levante el pulverizador, distribuya uniformemente el peso entre dos correas/cadenas, tal como se indica. 	<ul style="list-style-type: none"> Envuelva de forma segura cada correa/cadena alrededor del bastidor, en los lugares indicados en la etiqueta del bastidor. 	<ul style="list-style-type: none"> Asegúrese de que las correas/cadenas utilizadas para levantar el aspirador estén homologadas para soportar el peso del mismo: 360 lbs (163 kg). 	<ul style="list-style-type: none"> No levante la unidad con sólo una correa sujetando la bomba. Podría causar tensión en el bastidor y causar daños en la bomba.
<ul style="list-style-type: none"> Beim Heben des Spritzgeräts das Gewicht wie gezeigt gleichmäßig zwischen zwei Riemen/Ketten verteilen. 	<ul style="list-style-type: none"> Die Riemen/Ketten an den auf dem Rahmenschild angegebenen Stellen wie gezeigt sicher um den Rahmen legen. 	<ul style="list-style-type: none"> Darauf achten, dass die zum Heben verwendeten Riemen/Ketten für das Gewicht des Spritzgeräts ausgelegt sind: 163 kg. 	<ul style="list-style-type: none"> Das Gerät nicht mit nur einem Riemen an der Pumpe heben. Dadurch könnte der Rahmen zu stark belastet und die Pumpe beschädigt werden.
<ul style="list-style-type: none"> Wanneer u het spuitapparaat optilt, balanceer het gewicht dan gelijkmatig verdeeld over de twee riemen/kettingen, zoals afgebeeld. 	<ul style="list-style-type: none"> Wikkel elke riem/ketting stevig om het frame heen zoals staat aangeduid op het afgebeelde framelabel. 	<ul style="list-style-type: none"> Zorg ervoor dat de riemen/kettingen die voor het heffen worden gebruikt het gewicht van het spuitapparaat kunnen dragen: 360 lbs (163 kg). 	<ul style="list-style-type: none"> Het systeem niet heffen met slechts één riem die rond de pomp is vastgezet. Hierdoor kan spanning op het frame komen te staan waardoor de pomp kan beschadigen.

Pressure Relief / Décompression / Descompresión / Druckentlastung / De druk ontlasten

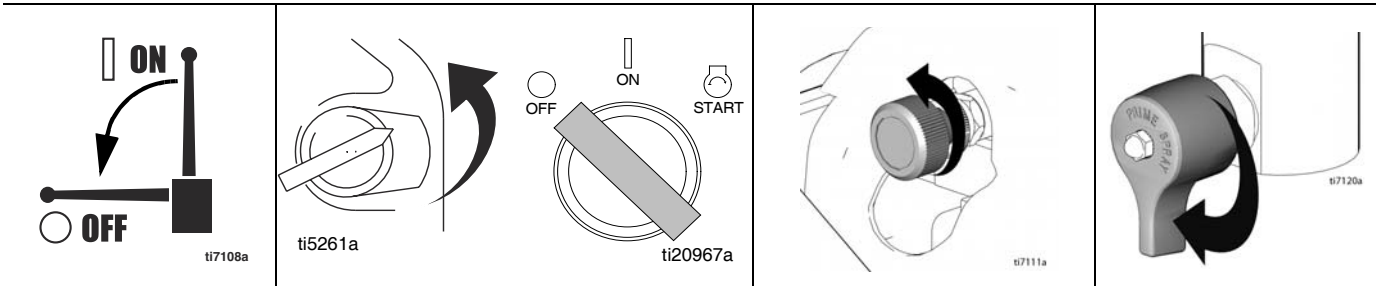
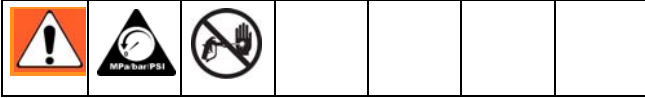

Pressure Relief

1 Set pump valve OFF.	2 Turn engine OFF.	3 Turn pressure to lowest setting. Trigger gun into pail to relieve pressure.	4 Open prime valve (vertical).
-----------------------	--------------------	---	--------------------------------

Décompression

1 Mettre la vanne de pompe sur ARRÊT.	2 Mettre le moteur sur ARRÊT.	3 Régler la pression au plus bas. Actionner le pistolet dans le seau pour relâcher la pression.	4 Ouvrir la vanne d'amorçage (vertical).
---------------------------------------	-------------------------------	---	--

Descompresión

1 Cierre la válvula de la bomba (OFF).	2 Apague el motor (OFF).	3 Fije la presión en el valor más bajo. Dispare la pistola en la lata para liberar la presión.	4 Abra la válvula de cebado (vertical).
--	--------------------------	--	---

Druckentlastung

1 Pumpenventil auf OFF stellen.	2 Motor ausschalten.	3 Druck auf den niedrigsten Wert einstellen. Pistole in einen Eimer abziehen, um den Materialdruck zu entlasten.	4 Entlüftungsventil öffnen (senkrecht stellen).
---------------------------------	----------------------	--	---

Drukontlasting

1 Zet de pompkraan op UIT.	2 Zet de motor UIT.	3 Draai de druk op de laagste stand. Spuit in een emmer om de druk te ontlasten.	4 Open de inspuitkraan (verticaal).
----------------------------	---------------------	--	-------------------------------------

Setup / Réglage / Ajuste / Einrichtung / Opstellen

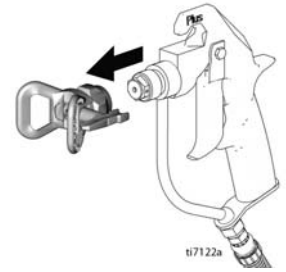
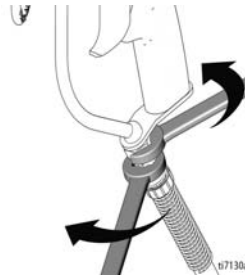
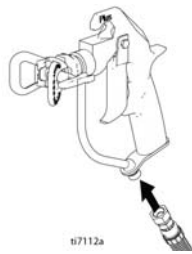

Complete Setup

- | | | | |
|--|---|---------------------|---------------------|
| 1 Connect appropriate Graco high-pressure hose to sprayer. Tighten securely. | Note: Remove second gun port plug for multiple guns and repeat steps 1 - 4.
2 Connect other end of hose to gun. | 3 Tighten securely. | 4 Remove tip guard. |
|--|---|---------------------|---------------------|

Installation complète

- | | | | |
|--|--|----------------|--------------------------|
| 1 Brancher un flexible Graco haute pression adéquat sur le pulvérisateur. Bien serrer. | Remarque : enlever l'obturateur pour un second pistolet et répéter les opérations 1 - 4.
2 Brancher l'autre extrémité du flexible sur le pistolet. | 3 Bien serrer. | 4 Retirer le garde-buse. |
|--|--|----------------|--------------------------|

Instalación

- | | | | |
|---|---|-----------------------|-----------------------------|
| 1 Conecte la manguera Graco de alta presión adecuada al pulverizador. Apriete firmemente. | Nota: Para usar varias pistolas, retire el tapón de conexión de la segunda pistola y repita los pasos 1 - 4.
2 Conecte el otro extremo de la manguera a la pistola. | 3 Apriete firmemente. | 4 Retire el portaboquillas. |
|---|---|-----------------------|-----------------------------|

Einrichtung fertig stellen



- | | | | |
|--|--|-------------------|-------------------------|
| 1 Geeigneten Graco-Hochdruckschlauch am Spritzgerät anschließen. Gut festziehen. | Hinweis: Stopfen für die zweite Pistolenanschlussöffnung abnehmen, wenn mehrere Pistolen verwendet werden, und die Schritte 1 - 4 wiederholen.
2 Das andere Schlauchende an der Pistole anschließen. | 3 Gut festziehen. | 4 Düsenschutz abnehmen. |
|--|--|-------------------|-------------------------|

De opstelling voltooiën



- | | | | |
|---|--|--------------------|-------------------------------|
| 1 Sluit de juiste Graco-hogedrukslang aan op het spuittoestel. Vast aandraaien. | Opmerking: Verwijder bij meerdere pistolen de plug van de poort voor het tweede pistool en herhaal stappen 1 - 4.
2 Sluit het andere uiteinde van de slang aan op het pistool. | 3 Vast aandraaien. | 4 Verwijder de tipbeschermer. |
|---|--|--------------------|-------------------------------|

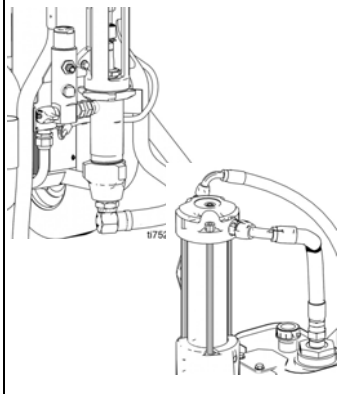

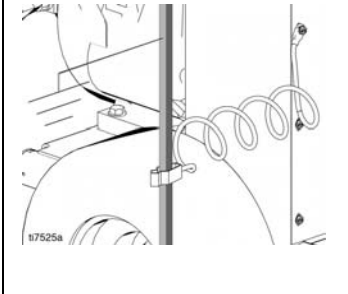
Complete Setup			
<p>5 Install clean inlet strainer.</p>	<p>6 Fill throat packing nut with TSL to prevent premature packing wear. Do this each time you spray and store.</p>	<p>7 Check engine oil level. Add SAE 10W-30 (summer) or 5W-20 (winter), if necessary.</p>	<p>8 Fill fuel tank.</p>
Installation complète			
<p>5 Monter un filtre d'entrée propre.</p>	<p>6 Remplir l'écrou du presse-étoupe de liquide TSL pour empêcher une usure prématurée. Effectuer cette opération à chaque pulvérisation et entreposage.</p>	<p>7 Contrôler le niveau d'huile du moteur. Ajouter de la SAE 10W-30 (été) ou de la 5W-20 (hiver), si nécessaire.</p>	<p>8 Remplir le réservoir de carburant.</p>
Instalación			
<p>5 Instale un filtro de entrada nuevo.</p>	<p>6 Llène la tuerca prensa estopas del cuello con TSL para evitar el desgaste prematuro de las empaquetaduras. Haga esto cada vez que utilice el pulverizador y lo guarde.</p>	<p>7 Compruebe el nivel de aceite del motor. Añada aceite SAE 10W-30 (verano) o 5W-20 (invierno), si fuera necesario.</p>	<p>8 Llène el depósito de combustible.</p>
Einrichtung fertig stellen			
<p>5 Sauberen Einlassfilter einbauen.</p>	<p>6 Halspackungsmutter mit TSL-Flüssigkeit füllen, um vorzeitigen Packungverschleiß zu verhindern. Vor jeder Inbetriebnahme sowie vor jeder Lagerung nachfüllen.</p>	<p>7 Motorölstand kontrollieren. SAE 10W-30 (Sommer) oder 5W-20 (Winter) bei Bedarf nachfüllen.</p>	<p>8 Kraftstofftank füllen.</p>
De opstelling voltooiën			
<p>5 Breng een schone inlaatzeef aan.</p>	<p>6 Vul de halspakkingmoer met TSL om te voorkomen dat de pakking te snel slijt. Doe dit elke keer als u gaat spuiten en wanneer u het apparaat opslaat.</p>	<p>7 Controleer het oliepeil van de motor. Vul bij met SAE 10W-30 (in de zomer) of 5W-20 (in de winter), indien nodig.</p>	<p>8 Vul de brandstoftank.</p>

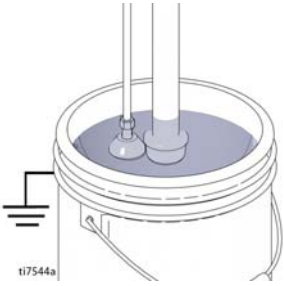
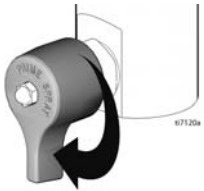

 <p>ti5243a</p> <p>Safe Range (cold)</p>		 
<p>Complete Setup</p>		
<p>9 Check hydraulic oil level, Component ID, page 12. Add only Graco Hydraulic Oil, ISO 46 169236 (5 gallon/ 18.9 liter) or 207428 (1 gallon/3.8 liter). Hydraulic tank capacity is approximately 4.0 gallons (15.14 liters).</p>	<p>10 Verify all hose/fitting connections are tight.</p>	<p>11 Attach sprayer grounding clamp to earth ground.</p>
<p>Installation complète</p>		
<p>9 Vérifier le niveau d'huile hydraulique, Identification des composants, page 12. N'ajouter que de l'huile hydraulique de Graco, ISO 46 169236 (18,9 litres/5 gallons) ou 207428 (3,8 litres/1 gallon). Le contenu du réservoir d'huile hydraulique est environ 15 litres (4 gallons).</p>	<p>10 S'assurer que tous les raccords des flexibles sont bien serrés.</p>	<p>11 Fixer la pince de terre sur la borne de terre.</p>
<p>Instalación</p>		
<p>9 Compruebe el nivel del aceite hidráulico, ID del componente, página 12. Añada únicamente aceite hidráulico Graco, ISO 46 169236 (5 galones/18,9 litros) ó 207428 (1 galón/3,8 litros). La capacidad del depósito hidráulico es de aproximadamente 4,0 galones (15,14 litros).</p>	<p>10 Verifique que todas las conexiones de las mangueras/racores están apretadas.</p>	<p>11 Sujete la abrazadera de conexión a tierra del pulverizador a una tierra verdadera.</p>
<p>Einrichtung fertig stellen</p>		
<p>9 Hydraulikölstand kontrollieren, Komponentenbezeichnung, Seite 12. Nur Graco-Hydrauliköl ISO 46 169236 (18,9 l) oder 207428 (3,8 l) nachfüllen. Der Hydrauliktank fasst ca. 15 l.</p>	<p>10 Überprüfen, ob alle Schlauch-/Fittinganschlüsse dicht sind.</p>	<p>11 Erdungsklammer des Spritzgeräts an einem Erdungspunkt befestigen.</p>
<p>De opstelling voltooiën</p>		
<p>9 Controleer het hydraulisch oliepeil, Onderdeel-ID, blz. 12. Voeg alleen hydraulische olie van Graco bij, ISO 46 169236 (5 gallon/18,9 liter) of 207428 (1 gallon/3,8 liter). De inhoud van de hydraulische tank is ongeveer 4,0 gallon (15,14 liter).</p>	<p>10 Controleer of alle slang/fittingverbindingen goed vast zitten.</p>	<p>11 Bevestig de aardingsklem van het spuitapparaat aan een goede aarding.</p>

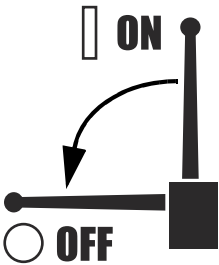
Startup / Démarrage / Puesta en servicio / Inbetriebnahme / Opstarten

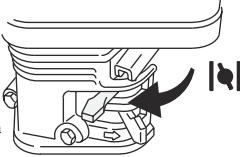
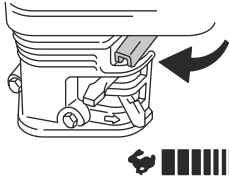
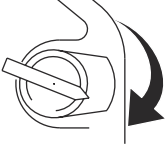
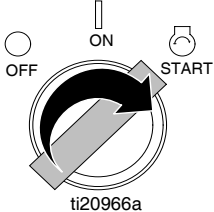

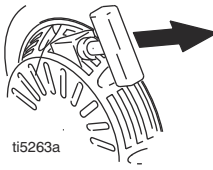
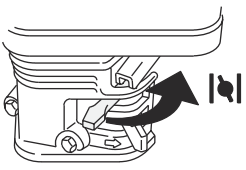
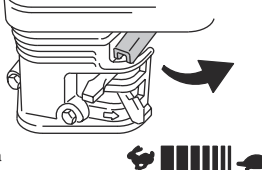
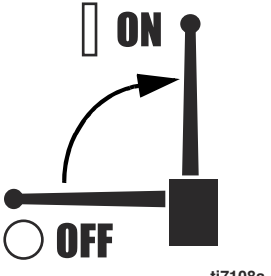
 <p>ti7544a</p>	 <p>ti7120a</p>	 <p>ti7111a</p>	 <p>ti7108a</p>
<p>1 Place suction tube and drain tube in grounded metal pail partially filled with flushing fluid. Attach ground wire to pail and to earth ground.</p>	<p>2 Open prime valve (vertical).</p>	<p>3 Turn pressure control counterclockwise to lowest pressure.</p>	<p>4 Set pump valve OFF.</p>
<p>1 Plonger le tuyau d'aspiration et le tuyau de décharge dans un seau métallique mis à la terre et partiellement rempli de produit de rinçage. Fixer le fil de terre sur le seau et sur la terre.</p>	<p>2 Ouvrir la vanne d'amorçage (vertical).</p>	<p>3 Tourner la régulation de pression dans le sens anti-horaire jusqu'à la pression minimum.</p>	<p>4 Mettre la vanne de pompe sur ARRÊT.</p>
<p>1 Coloque un tubo de aspiración y un tubo de drenaje en la lata metálica conectada a tierra que ha sido llenada parcialmente con líquido de lavado. Sujete el cable de conexión a tierra a la lata y a una tierra verdadera.</p>	<p>2 Abra la válvula de cebado (vertical).</p>	<p>3 Gire el dispositivo de control de presión en sentido antihorario, hasta la presión más baja.</p>	<p>4 Cierre la válvula de la bomba (OFF).</p>
<p>1 Saugschlauch und Ablassschlauch in einen geerdeten Metalleimer geben, der teilweise mit Spülflüssigkeit gefüllt ist. Erdungsdraht am Eimer und einem guten Erdungspunkt befestigen.</p>	<p>2 Entlüftungsventil öffnen (senkrecht stellen).</p>	<p>3 Druckregler gegen den Uhrzeigersinn auf den niedrigsten Wert einstellen.</p>	<p>4 Pumpenventil auf OFF stellen.</p>
<p>1 Plaats de aanzuigbuis en de afvoerbuis in een metalen bak die deels is gevuld met spoel-vloeistof. Bevestig een aardingsdraad aan de bak en aan een goede aarding.</p>	<p>2 Open de inspuutkraan (verticaal).</p>	<p>3 Draai de drukregeling linksom op de laagste druk.</p>	<p>4 Zet de pompkraan op UIT.</p>

 <p>ti5248a</p>	 <p>ti5249a</p>	 <p>ti5250a</p>	 <p>ti5262a</p>  <p>ti20966a</p>
<p>5 Start engine.</p>			
<p>a Move fuel valve to open.</p>	<p>b Move choke to closed.</p>	<p>c Set throttle to fast.</p>	<p>d Set engine switch to ON.</p>
<p>5 Démarrage du moteur.</p>			
<p>a Mettre la vanne de carburant sur ouvert.</p>	<p>b Mettre le volet du starter sur fermé.</p>	<p>c Régler l'accélérateur sur rapide.</p>	<p>d Mettre le bouton moteur sur ON.</p>
<p>5 Ponga en marcha el pulverizador.</p>			
<p>a Abra la válvula de combustible.</p>	<p>b Cierre el obturador.</p>	<p>c Coloque el acelerador en posición rápida.</p>	<p>d Coloque el interruptor del motor en posición ON.</p>
<p>5 Motor starten.</p>			
<p>a Kraftstoffhahn öffnen.</p>	<p>b Motor-Choke schließen.</p>	<p>c Gashebel auf Schnell stellen.</p>	<p>d Motorschalter auf ON stellen.</p>
<p>5 Start de motor.</p>			
<p>a Draai de brandstofkraan open.</p>	<p>b Draai de choke dicht.</p>	<p>c Zet het gas op snel.</p>	<p>d Draai de motorschakelaar op AAN.</p>

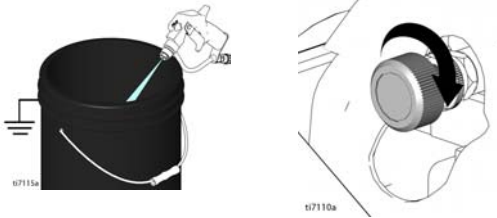
			
<p>e Pull starter rope.</p>	<p>f After engine starts, move choke to open.</p>	<p>g Set throttle to desired setting.</p>	<p>6 Set pump valve ON. - Hydraulic motor is now active -</p>
<p>e Tirer sur le cordon de démarrage.</p>	<p>f Dès que le moteur tourne, mettre le volant du starter sur ouvert.</p>	<p>g Régler l'accélérateur en position désirée.</p>	<p>6 Mettre la vanne de pompe en marche. - Le moteur hydraulique est maintenant en marche -</p>
<p>e Tire de la cuerda de arranque.</p>	<p>f Después de que el motor se ponga en marcha, abra el obturador.</p>	<p>g Coloque el acelerador en la posición deseada.</p>	<p>6 Abra la válvula de la bomba (ON). - El motor hidráulico está activado -</p>
<p>e Starterseil ziehen.</p>	<p>f Nach dem Starten des Motors den Choke öffnen.</p>	<p>g Gashebel auf die gewünschte Geschwindigkeit einstellen.</p>	<p>6 Pumpenventil auf ON stellen. - Der Hydraulikmotor ist jetzt aktiv -</p>
<p>e Trek aan het startkoord.</p>	<p>f Zet de choke open, als de motor is gestart.</p>	<p>g Draai het gas op de gewenste stand.</p>	<p>6 Zet de pompkraan op ON. - De hydraulisch motor is nu geactiveerd -</p>

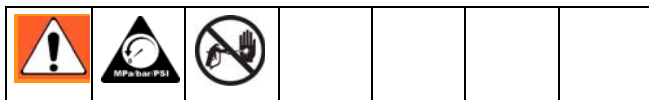
		
<p>7 Increase pressure enough to start hydraulic motor stroking and allow fluid to circulate for 15 seconds; turn pressure down, turn prime valve horizontal (Off).</p>	<p>8 Take spray gun trigger safety OFF.</p>	<p>9 Hold gun against grounded metal flushing pail. Trigger gun and increase fluid pressure slowly until pump runs smoothly.</p>
<p>7 Augmenter suffisamment la pression pour mettre le moteur hydraulique en mouvement et faire circuler le produit pendant 15 secondes ; relâcher la pression, tourner la vanne d'amorçage en position l'horizontale.</p>	<p>8 Mettre le verrou de sûreté de la gâchette sur OFF.</p>	<p>9 Appuyer le pistolet contre un seau de rinçage métallique mis à la terre. Actionner le pistolet et augmenter lentement la pression du produit jusqu'à ce que la pompe démarre en douceur.</p>
<p>7 Aumente la presión lo suficiente como para poner en marcha el motor hidráulico y deje que el fluido circule durante 15 segundos; baje la presión, gire la válvula de cebado hasta la posición horizontal (cerrada).</p>	<p>8 Suelte el seguro del gatillo de la pistola OFF.</p>	<p>9 Mantenga la pistola contra una lata metálica de lavado conectada a tierra. Dispare la pistola y aumente lentamente la presión de fluido hasta que la bomba funcione suavemente.</p>
<p>7 Den Druck weit genug erhöhen, damit der Hydraulikmotor startet. Flüssigkeit 15 Sekunden lang zirkulieren lassen. Dann den Druck verringern und das Entlüftungsventil waagrecht (aus) stellen.</p>	<p>8 Abzugsschutz der Spritzpistole auf OFF stellen.</p>	<p>9 Pistole gegen einen geerdeten Spül-Metalleimer drücken. Pistole abziehen und den Materialdruck langsam erhöhen, bis die Pumpe gleichmäßig läuft.</p>
<p>7 Voer de druk net genoeg op om de slag van de hydraulische motor te starten en materiaal 15 seconden te laten circuleren; draai de druk weer omlaag en draai de vulkraan op de horizontale stand (uit).</p>	<p>8 Ontgrendel de veiligheidspal van de trekker van het spuitpistool.</p>	<p>9 Houd het pistool tegen een geaarde metalen spoelbak. Druk de trekker van het pistool in en verhoog langzaam de materiaaldruk totdat de pomp soepel loopt.</p>

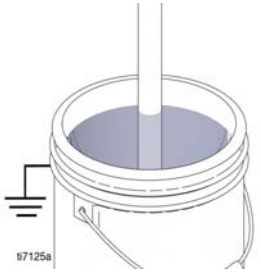

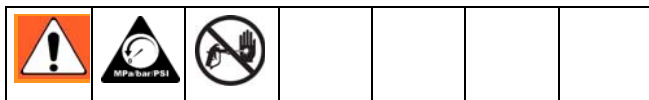

		
<p>Inspect fittings for leaks. Do not stop leaks with your hand or a rag! If leaks occur, turn sprayer OFF immediately. Relieve pressure, page 14. Tighten leaky fittings. Repeat Startup, 1. - 5. If no leaks, continue to trigger gun until system is thoroughly flushed. Proceed to 6.</p>	<p>10 Place siphon tube in paint pail.</p>	<p>11 Trigger gun again into flushing fluid pail until flushing fluid appears. Assemble tip and guard, page 23.</p>
<p>Contrôler l'étanchéité des raccords. Ne pas arrêter une fuite avec la main ou un chiffon ! En cas de fuite, immédiatement ARRÊTER le pulvérisateur. Effectuer la Décompression, page 14. Resserrer les raccords qui présentent une fuite. Répéter le Démarrage, 1. à 5. S'il n'y a plus de fuite, continuer à actionner le pistolet jusqu'à ce que le pulvérisateur soit bien rincé. Passer à 6.</p>	<p>10 Mettre le tuyau de succion dans un seau de peinture.</p>	<p>11 Actionner à nouveau le pistolet en dirigeant le jet dans le seau de rinçage jusqu'à ce que la peinture s'écoule. Monter la buse et la garde, page 23.</p>
<p>Inspeccione los racores en busca de fugas. ¡No detenga las fugas con la mano o con un trapo! Si hubiera fugas, APAGUE inmediatamente el pulverizador. Lleve a cabo la Descompresión, página 14. Apriete los racores que tenían. Repita el procedimiento de Puesta en marcha, 1. - 5. Si no hubiera fugas, siga disparando la pistola hasta que el sistema esté bien lavado. Vaya al paso 6.</p>	<p>10 Coloque el tubo de aspiración en la lata de pintura.</p>	<p>11 Dispare la pistola en la lata de líquido de lavado hasta que salga pintura. Instale la boquilla y el portaboquillas, página 23.</p>
<p>Alle Anschlüsse auf Dichtheit überprüfen. Undichte Stellen niemals mit der Hand oder einem Lappen abzudichten versuchen! Wenn undichte Stellen auftreten, das Spritzgerät sofort abschalten. Druckentlastung durchführen, Seite 14. Undichte Anschlüsse festziehen. Schritt 1 - 5 im Kapitel "Inbetriebnahme" ausführen. Wenn keine undichten Stellen vorhanden sind, Pistole weiterhin abziehen, bis das System gründlich gespült ist. Zu Schritt 6 weitergehen.</p>	<p>10 Siphonrohr in einen Farbeimer geben.</p>	<p>11 Pistole wieder in den Spüleimer richten und abziehen, bis Farbe austritt. Düse und Düsenschutz einbauen; siehe Seite 23.</p>
<p>Kijk de koppelingen na op lekken. Lekken nooit met de hand of met een doek afstoppen! Als er sprake is van een lek, schakel het spuittoestel dan onmiddellijk UIT. Voer de Drukontlastingsprocedure uit, zie blz. 14. Draai de lekkende koppelingen vast. Herhaal Starten, 1. - 5. Als er geen lekken zijn, blijf dan de trekker van het pistool ingedrukt houden tot het systeem grondig is doorgespoeld. Ga verder bij 6.</p>	<p>10 Plaats de sifonbuis in de verfemmer.</p>	<p>11 Druk de trekker van het pistool weer in en spuit in de materiaalemmer tot er verf verschijnt. Breng de tip en de beschermer aan; zie pagina 23.</p>

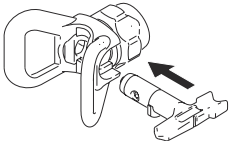
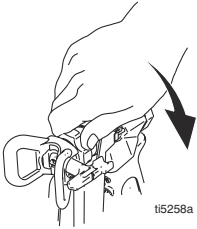
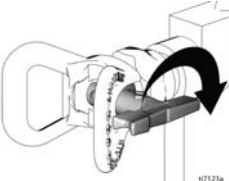
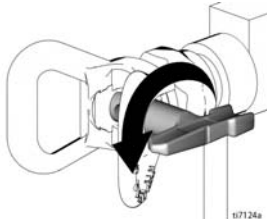



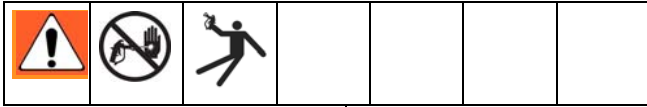

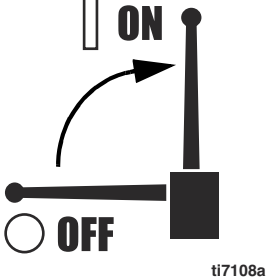
			
<p>SwitchTip and Guard Assembly</p> <p>1 Insert SwitchTip. Insert seat and OneSeal.</p> <p>NOTE: Before screwing tip and guard assembly on gun, relieve system pressure, page 14, and be sure gun trigger safety is ON.</p> <p>2 Screw assembly onto gun. Hand tighten.</p>		<p>Clearing Tip Clogs</p> <p>1 Release trigger, put trigger safety ON. Rotate SwitchTip. Take trigger safety OFF and trigger gun to clear the clog.</p> <p>2 Put trigger safety ON, return SwitchTip to original position, take trigger safety OFF and continue spraying.</p>	
<p>Ensemble buse SwitchTip et garde</p> <p>1 Introduire la buse SwitchTip. Monter le siège et le joint OneSeal.</p> <p>REMARQUE : avant de visser l'ensemble buse et garde sur le pistolet, effectuer la Décompression, page 14, et s'assurer que la sécurité de la gâchette du pistolet est mise.</p> <p>2 Visser l'ensemble sur le pistolet. Serrer à la main.</p>		<p>Déboucher la buse</p> <p>1 Relâcher la gâchette, la VERROUILLER. Faire pivoter la buse SwitchTip. DÉVERROUILLER la gâchette et actionner le pistolet pour déboucher la buse.</p> <p>2 VERROUILLER la gâchette, remettre SwitchTip en position initiale, DEVERROUILLER la gâchette et poursuivre la pulvérisation.</p>	
<p>Conjunto de boquilla de giro SwitchTip y portaboquillas</p> <p>1 Introduzca la boquilla de giro. Introduzca el asiento y la junta OneSeal.</p> <p>NOTA: Antes de enroscar la boquilla y el portaboquillas en la pistola, libere la presión del sistema, página 14, y asegúrese de que el seguro del gatillo está activado.</p> <p>2 Enrosque el conjunto en la pistola. Apriete a mano.</p>		<p>Despeje de las obstrucciones de la boquilla</p> <p>1 Suelte el gatillo, y enganche el seguro (ON). Gire la boquilla de giro SwitchTip. Suelte el seguro del gatillo (OFF) y dispare la pistola para despejar la obstrucción.</p> <p>2 Enganche el seguro del gatillo, vuelva a colocar la boquilla de giro SwitchTip en su posición original, suelte el seguro del gatillo y siga pulverizando.</p>	
<p>Umkehrdüse und Düsenschutz</p> <p>1 Umkehrdüse einsetzen. Sitz und OneSeal-Dichtung einsetzen.</p> <p>HINWEIS: Bevor Düse und Düsenschutz auf die Pistole geschraubt werden, den Systemdruck entlasten (Seite 14) und sicherstellen, dass die Abzugssperre der Pistole AN ist.</p> <p>2 Den ganzen Satz auf die Pistole schrauben. Mit der Hand festziehen.</p>		<p>Reinigung verstopfter Düsen</p> <p>1 Abzug loslassen, aber Abzugsschutz auf ON lassen. Umkehrdüse umdrehen. Abzugsschutz auf OFF stellen und Pistole abziehen, um die Verstopfung zu beseitigen.</p> <p>2 Abzugsschutz auf ON stellen, Umkehrdüse in ursprüngliche Stellung bringen, Abzugsschutz auf OFF stellen und Spritzarbeiten fortsetzen.</p>	
<p>SwitchTip en beschermhouder</p> <p>1 Breng de SwitchTip aan. Breng de zitting en de OneSeal aan.</p> <p>OPMERKING: Voor u de tip met de tiphouder op het pistool schroeft, moet u de stelsystemdruk ontlasten, zie blz. 14. Controleer ook of de trekkerbeveiliging van het pistool op ON staat.</p> <p>2 Schroef het geheel op het pistool. Handvast aandraaien.</p>		<p>Verstoppingen in de tip verwijderen</p> <p>1 Laat de trekker los, zet de trekker op de veiligheidspal. Keer de SwitchTip. ONTGRENDEL de veiligheidspal en druk de trekker van het pistool in om de verstopping eruit te spuiten.</p> <p>2 VERGRENDEL de veiligheidspal, zet de SwitchTip weer in de oorspronkelijke stand, haal het pistool weer van de veiligheidspal en ga door met spuiten.</p>	

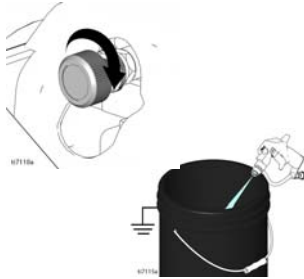

Spraying / Pulvérisation / Pulverización / Spritzen / Spuiten



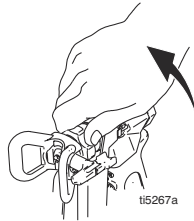

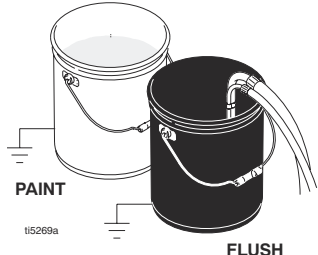
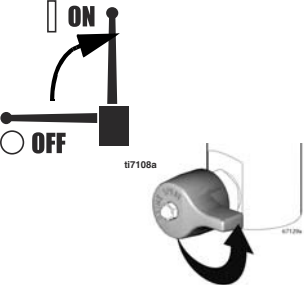

 <p>ti7108a</p>	 <p>ti7110a</p>	 <p>ti5403a</p>	 <p>ti7110a</p>
<p>1 Set pump valve ON.</p>	<p>2 Increase pressure enough to start hydraulic motor stroking and allow fluid to circulate for 15 seconds; turn pressure down, turn horizontal (Off).</p>	<p>3 Turn spray gun trigger safety OFF.</p>	<p>4 Adjust pressure to desired setting. Begin spraying.</p>
<p>1 Mettre la vanne de pompe en marche.</p>	<p>2 Augmenter suffisamment la pression pour mettre le moteur hydraulique en mouvement et faire circuler le produit pendant 15 secondes ; relâcher la pression, tourner à l'horizontale (arrêt).</p>	<p>3 DÉVERROUILLER la gâchette du pistolet.</p>	<p>4 Régler la pression à la pression souhaitée. Commencer la pulvérisation.</p>
<p>1 Abra la válvula de la bomba (ON).</p>	<p>2 Aumente la presión lo suficiente como para poner en marcha el motor hidráulico y deje que el fluido circule durante 15 segundos; baje la presión, gire la válvula de cebado hasta la posición horizontal (apagada).</p>	<p>3 Cierre el seguro del gatillo de la pistola de pulverización (OFF).</p>	<p>4 Ajuste la presión al valor deseado. Comience a pulverizar.</p>
<p>1 Pumpenventil auf ON stellen.</p>	<p>2 Den Druck weit genug erhöhen, damit der Hydraulikmotor startet. Flüssigkeit 15 Sekunden lang zirkulieren lassen. Dann den Druck verringern und das Entlüftungsventil waagrecht (aus) stellen.</p>	<p>3 Abzugssperre der Spritzpistole entriegeln.</p>	<p>4 Den Druck nach Bedarf einstellen und mit dem Spritzen beginnen.</p>
<p>1 Zet de pompkraan op ON.</p>	<p>2 Voer de druk net genoeg op om de slag van de hydraulische motor te starten en materiaal 15 seconden te laten circuleren; draai de druk weer omlaag en draai de kraan op de horizontale stand (off).</p>	<p>3 Zet de trekkerbeveiliging van het spuitpistool op OFF.</p>	<p>4 Zet de druk op de gewenste instelling. Begin met spuiten.</p>

Cleanup / Nettoyage / Limpieza / Reinigung / Reinigen

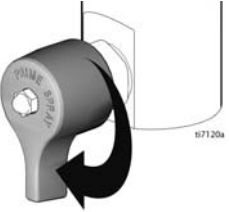
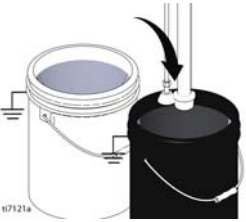
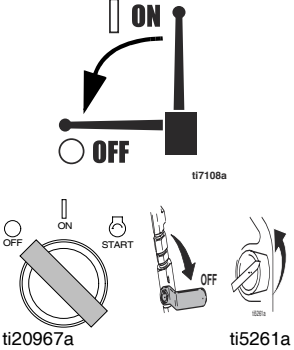
  							
							
1	Relieve pressure, page 14.	2	Remove guard and SwitchTip.	3	Unscrew bowl, remove filter. Assemble without filter. Clean filter.	4	Clean filter, guard and SwitchTip in flushing fluid.
1	Décompression, page 14.	2	Démonter la garde et la buse SwitchTip.	3	Dévisser la cloche, démonter le filtre. Remonter sans le filtre. Nettoyer le filtre.	4	Nettoyer le filtre, la garde et SwitchTip avec un produit de rinçage.
1	Libere la presión, página 14.	2	Retire el portaboquillas y la boquilla de giro SwitchTip.	3	Desenrosque la cubeta, retire el filtro. Vuelva a montar sin el filtro. Limpie el filtro.	4	Limpie el filtro, el portaboquillas y la boquilla de giro SwitchTip con el líquido de lavado.
1	Druck entlasten, Seite 14.	2	Düsenschutz und Umkehrdüse abnehmen.	3	Filtergehäuse abschrauben und Filter entnehmen. Ohne Filter wieder zusammenbauen. Filter reinigen.	4	Filter, Düsenschutz und Umkehrdüse in Spül- flüssigkeit reinigen.
1	Ontlast de druk; zie blz. 14.	2	Verwijder de beschermer en de SwitchTip.	3	Schroef de kom los en verwijder het filter. Zet hem in elkaar zonder filter. Reinig het filter.	4	Reinig het filter, de beschermer en de SwitchTip in spoel- vloeistof.

 <p>ti5269a</p>		 <p>ti7108a</p>	 <p>ti7110a</p>
<p>5 Remove siphon tube set from paint and place in flushing fluid. Use water for water base paint and mineral spirits for oil base paint.</p>	<p>6 Turn engine ON and start engine.</p>	<p>7 Set pump valve ON. Close prime valve (horizontal).</p>	<p>8 Hold gun against paint pail. Take trigger safety OFF. Turn pressure control up until motor begins to drive pump.</p>
<p>5 Sortir le tuyau de succion de la peinture et le plonger dans le produit de rinçage. Utiliser de l'eau pour une peinture à base aqueuse et du white-spirit pour une peinture à l'huile.</p>	<p>6 Mettre le moteur en MARCHÉ.</p>	<p>7 Mettre la vanne de la pompe en MARCHÉ. Fermer la vanne d'amorçage (horizontal).</p>	<p>8 Appuyer le pistolet contre le seau de peinture. DEVER-ROUILLER la gâchette. Augmenter la pression jusqu'à ce que le moteur commence à entraîner la pompe.</p>
<p>5 Retire el conjunto del tubo de aspiración del cubo de pintura e introdúzcalo en el líquido de lavado. Utilice agua para las pinturas al agua y alcohol mineral para pinturas al aceite.</p>	<p>6 Encienda el motor y póngalo en marcha.</p>	<p>7 Active la válvula de la bomba. Cierre la válvula de cebado (horizontal).</p>	<p>8 Mantenga la pistola contra la lata de pintura. Suelte el seguro del gatillo (OFF). Aumente el valor del control de presión hasta que el motor comience a accionar la bomba.</p>
<p>5 Saugschlauch aus dem Farbeimer nehmen und in die Spülflüssigkeit legen. Wasser für Farbe auf Wasserbasis und Lösungsbenzin für Farbe auf Ölbasis verwenden.</p>	<p>6 Motorschalter auf ON stellen, um den Motor zu starten.</p>	<p>7 Pumpenventil auf ON stellen. Entlüftungsventil schließen (waagrecht stellen).</p>	<p>8 Pistole gegen Farbeimer drücken. Abzugsschutz auf OFF drehen. Druck mit Druckregler erhöhen, bis der Motor beginnt, die Pumpe anzutreiben.</p>
<p>5 Haal de sifonbuis uit de verf en plaats hem in spoelvloeistof. Gebruik water voor verf op waterbasis en thinner voor verf op oliebasis.</p>	<p>6 Draai de motor op ON en start de motor.</p>	<p>7 Zet de pompschakelaar op ON. Draai de vulkraan dicht (horizontaal).</p>	<p>8 Houd het pistool tegen een verfemmer. Ontgrendel de veiligheidspal van de trekker van het spuitpistool. Draai de drukregeling van de pomp omhoog tot de motor de pomp begint aan te drijven.</p>

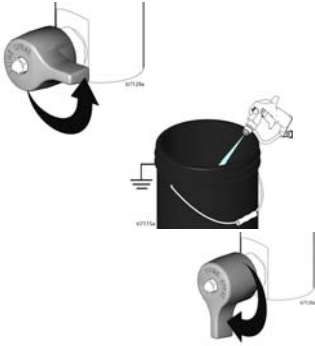
					
9	Trigger gun until flushing fluid appears.	10 Move gun to flushing pail, hold gun against pail, trigger gun to thoroughly flush system. Release trigger and put trigger safety ON.	11 Open prime valve (vertical) and allow flushing fluid to circulate for approximately 20 seconds to clean drain tube.	12 Raise siphon tube above flushing fluid and run sprayer for 15 to 30 seconds to drain fluid.	13 Turn pump valve OFF. Turn engine OFF.
9	Actionner le pistolet jusqu'à ce que le produit de rinçage s'écoule.	10 Approcher le pistolet du seau de rinçage, l'appuyer contre le seau et actionner le pistolet pour rincer soigneusement le pulvérisateur. Relâcher la gâchette et VERROUILLER la gâchette.	11 Ouvrir la vanne d'amorçage (vertical) et faire circuler le produit de rinçage pendant environ 20 secondes pour nettoyer le tuyau de vidange.	12 Relever le tuyau de succion au-dessus du niveau de produit de rinçage et faire fonctionner le pulvérisateur pendant 15 à 30 secondes pour vider le produit.	13 Mettre la vanne de pompe sur ARRÊT. ARRÊTER le moteur.
9	Dispare la pistola y aumente la presión hasta que aparezca líquido de lavado.	10 Mueva la pistola hasta el bidón de lavado, mantenga la pistola contra el bidón y dispárela para lavar el sistema. Suelte el gatillo y enganche el seguro.	11 Abra la válvula de cebado (vertical) y deje que el líquido de lavado circule durante aproximadamente 20 segundos para limpiar el tubo de drenaje.	12 Suba el tubo de aspiración por encima del líquido de lavado y haga funcionar el pulverizador durante 15 a 30 segundos para drenar el líquido.	13 Apague la válvula de la bomba (OFF). Apague el motor (OFF).
9	Pistole abziehen, bis Spülflüssigkeit austritt.	10 Pistole in den Spüleimer richten, gegen die Eimerwand drücken und abziehen, um das System gründlich zu spülen. Abzug loslassen und Abzugssicherung verriegeln (auf ON stellen).	11 Entlüftungsventil öffnen (senkrecht stellen) und Spülflüssigkeit ca. 20 Sekunden lang zirkulieren lassen, um das Spülrohr zu reinigen.	12 Siphonschlauch aus der Spülflüssigkeit heben und Spritzgerät ca. 15 bis 30 Sekunden laufen lassen, um die gesamte Flüssigkeit aus dem Gerät zu entfernen.	13 Pumpenventil auf OFF stellen. Motor ausschalten (OFF).
9	Druk de trekker van het pistool in tot er spoel-vloeistof verschijnt.	10 Breng het pistool over naar de spoel-emmer, houd het tegen de emmer aan en druk de trekker in tot het systeem grondig is gespoeld. Laat de trekker los en zet hem op de veiligheidspal.	11 Open de inspuitskraan (verticaal) omlaag en laat de spoel-vloeistof circa 20 seconden circuleren om de afvoerbuis te reinigen.	12 Til de sifonbuis op tot boven de spoel-vloeistof en laat het spuitapparaat 15 tot 30 seconden draaien om het materiaal af te voeren.	13 Draai de pompkraan op OFF. Schakel de motor op OFF.

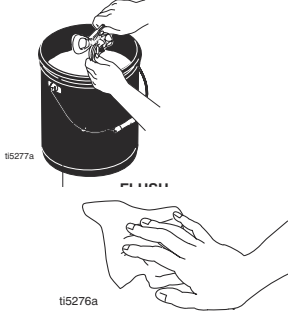
 <p style="text-align: center;">Pump Armor</p>			
<p>Caution: If flushing with water, do not leave water in sprayer. Flush again with mineral spirits, oil or Pump Armor and leave this protective coating in the sprayer to help prevent freezing or corrosion and increase sprayer life.</p>	<p>14 Close prime valve (horizontal). Trigger gun into flushing pail to purge fluid from hose. Open prime valve (vertical).</p>	<p>15 Install filter into filter bowl. Make sure plastic center tube is tightened securely. Hand tighten filter bowl. Hand tighten gun handle.</p>	<p>16 Clean tip, guard and gasket with a soft bristle brush to prevent part failure due to dried materials. Assemble parts and attach loosely onto gun. Wipe sprayer, hose and gun with a rag soaked in water or mineral spirits.</p>
<p>Attention : en cas de rinçage à l'eau, ne pas laisser d'eau à l'intérieur du pulvérisateur. Rincer à nouveau avec du white-spirit, de l'huile ou un produit anti-corrosion et laisser ce produit protecteur dans le pulvérisateur pour empêcher le gel ou la corrosion et ainsi augmenter la durée de vie.</p>	<p>13 Fermer la vanne d'amorçage (horizontal). Actionner le pistolet au-dessus du seau de rinçage pour chasser le produit du flexible. Ouvrir la vanne d'amorçage (vertical).</p>	<p>14 Remonter le filtre dans la cloche. Veiller à ce que le tube médian en plastique soit bien serré. Serrer la cloche du filtre à la main. Serrer la poignée du pistolet à la main.</p>	<p>15 Nettoyer la buse et le joint avec un pinceau souple pour empêcher tout dysfonctionnement dû à des dépôts de produit séché. Assembler les pièces et les monter sur le pistolet sans les bloquer. Essuyer le pulvérisateur, le flexible et le pistolet à l'aide d'un chiffon imbibé d'eau ou de white-spirit.</p>
<p>Precaución: Si se utiliza agua para el lavado, no la deje en el pulverizador. Lave de nuevo con alcohol mineral, aceite o Protección para bombas y deje este recubrimiento protector en el pulverizador para ayudar a evitar la congelación o la corrosión y aumentar la vida útil del pulverizador.</p>	<p>13 Cierre la válvula de cebado (horizontal). Dispense la pistola en el recipiente de lavado para purgar el fluido de la manguera. Abra la válvula de cebado (vertical).</p>	<p>14 Coloque el filtro. Asegúrese de que el tubo central de plástico está firmemente apretado. Instale la tapa del filtro y el filtro. Apriete a mano la tapa del filtro. Apriete a mano la empuñadura de la pistola.</p>	<p>15 Limpie la boquilla, el porta-boquillas y la junta con un cepillo suave para evitar su deterioro debido a la acumulación de producto seco. Ensamble las piezas y sujételas, sin apretarlas demasiado, en la pistola. Limpie el pulverizador, la manguera y la pistola con un trapo empapado en agua o alcohol mineral.</p>
<p>Achtung: Wenn mit Wasser gespült wird, darf kein Wasser im Spritzgerät verbleiben. In diesem Fall noch einmal mit Lösungsbenzin, Öl oder "Pump Armor" spülen und diese Flüssigkeit zum Schutz vor Frost oder Korrosion im Spritzgerät belassen.</p>	<p>13 Entlüftungsventil schließen (waagrecht stellen). Pistole in den Spüleimer abziehen, um das Material aus dem Schlauch zu beseitigen. Entlüftungsventil öffnen (senkrecht stellen).</p>	<p>14 Filter im Filtergehäuse anbringen. Das Plastik-Mittelrohr muss sicher angezogen sein. Filtergehäuse handfest anziehen. Pistolengriff handfest anziehen.</p>	<p>15 Düse, Düsenschutz und Dichtung mit einer weichen Borstenbürste reinigen, um Materialdefekte auf Grund von eingetrockneter Farbe zu vermeiden. Teile zusammenbauen und locker an der Pistole befestigen. Spritzgerät, Schlauch und Pistole mit einem nassen oder in Waschbenzin getauchten Lappen abwischen.</p>
<p>Voorzichtig: Als u spoelt met water, laat dan geen water in de pomp zitten. Spoel nogmaals met thinner, olie of Pump Armor en laat een bescherm laag in het spuitapparaat om bevroering of corrosie te voorkomen en de levensduur van de pomp te verlengen.</p>	<p>13 Draai de voerspuitkraan dicht (horizontaal). Spuit met het pistool in de spoelbak om het materiaal uit de slang te spoelen. Draai de inspuitkraan open (verticaal).</p>	<p>14 Installeer het filter in de filterkom. Zorg ervoor dat de middelste kunststof buis goed wordt vastgezet. Draai de filterkom handvast. Draai het handvat van het pistool handvast.</p>	<p>15 Reinig de tip, de houder en de pakking met een zachte borstel om te voorkomen dat het onderdeel defect raakt door opgedroogd materiaal. Zet de onderdelen in elkaar en breng ze losjes op het pistool aan. Veeg het spuitapparaat, de slang en het pistool af met een doek die is gedrenkt in water of wasbenzine.</p>

Troubleshooting

PROBLEM	CAUSE	SOLUTION
Gas engine pulls hard (won't start)	Hydraulic pressure is too high	Turn hydraulic pressure knob counterclockwise to lowest setting
Gas engine does not start	Switch OFF, low oil, no gasoline	Consult engine manual, supplied
Gas engine doesn't work properly	Faulty engine	Consult engine manual, supplied
Gas engine operates, but displacement pump doesn't operate	Pump valve is OFF	Set pump valve ON
	Pressure setting too low	Increase pressure, page 12
	Displacement pump outlet filter (if used) is dirty or clogged	Clean the filter
	Tip or tip filter (if used) is clogged	Remove tip and/or filter and clean
	Hydraulic fluid too low	Shut off sprayer. Add fluid*
	Belt worn, broken or off	Replace. See manual 311283
	Hydraulic pump worn or damaged	Bring sprayer to Graco distributor for repair
	Dried paint seized paint pump rod	Service pump. See manual 311485
	Hydraulic motor not shifting	Set pump valve OFF. Turn pressure down. Turn engine OFF. Pry rod up or down until hydraulic motor shifts. Manual 311283
Displacement pump operates, but output is low on upstroke	Piston ball check not seating properly	Service piston ball check. See manual 311485
	Piston packings worn or damaged	Replace packings. See manual 311485
Displacement pump operates but output is low on downstroke and/or on both strokes	Piston packings worn or damaged	Tighten packing nut or replace packings. See manual 311485
	Intake valve ball check not seating properly	Service intake valve ball check. See manual 311485
	Suction tube air leak	
Paint leaks and runs over side of wetcup	Loose wet-cup	Tighten wet-cup enough to stop leakage
	Throat packings worn or damaged	Replace packings. See manual 311485
Excessive leakage around hydraulic motor piston rod wiper	Piston rod seal worn or damaged	Replace these parts. See manual 311283
Fluid delivery is low	Pressure setting too low	Increase pressure, page 4
	Displacement pump outlet filter (if used) is dirty or clogged	Clean filter
	Intake line to pump inlet is not tight	Tighten
	Hydraulic motor is worn or damaged	Bring sprayer to Graco distributor for repair
	Large pressure drop in fluid hose	Use larger diameter or shorter hose

PROBLEM	CAUSE	SOLUTION
The sprayer overheats	Paint buildup on hydraulic components	Clean
	Oil level is low	Fill with oil.
Spitting from gun	Air in fluid pump or hose	Check for loose connections on siphon assembly, tighten, then reprime pump
	Loose intake suction	Tighten
	Fluid supply is low or empty	Refill supply container
Excessive hydraulic pump noise	Low hydraulic fluid level	Turn sprayer OFF. Add fluid*

*Check hydraulic fluid level often. Do not allow it to become too low. Use only Graco approved hydraulic fluid, page 7.

Guide de dépannage

PROBLÈME	CAUSE	SOLUTION
Le moteur à essence est dur à lancer (ne veut pas démarrer)	La pression hydraulique est trop élevée	Tourner le bouton de réglage de pression hydraulique dans le sens anti-horaire jusqu'au point de réglage minimum
Le moteur à essence ne démarre pas	Commutateur sur ARRÊT, niveau d'huile bas, pas d'essence	Consulter le manuel moteur fourni
Le moteur à essence ne fonctionne pas correctement	Moteur défectueux	Consulter le manuel moteur fourni
Le moteur à essence marche, mais pas le bas de pompe	La vanne de la pompe est sur ARRÊT	Mettre la vanne de pompe sur MARCHÉ
	Pression réglée trop basse	Augmenter la pression, page 12
	Filtre de sortie de pompe (si existant) est encrassé ou colmaté	Nettoyer le filtre
	La buse ou le filtre de la buse (si existant) est bouché	Démonter la buse et/ou le filtre et les nettoyer
	Niveau de produit hydraulique trop bas	Arrêter le pulvérisateur. Ajouter du produit*
	Courroie usée, cassée ou sortie.	Remplacer. Voir le manuel 311283
	Pompe hydraulique usée ou endommagée	Porter le pulvérisateur chez le distributeur Graco pour le faire réparer
	Tige de pompe collée par de la peinture séchée	Entretien de la pompe. Voir manuel 311485
	Pas d'inversion du moteur hydraulique	Mettre la vanne de pompe sur ARRÊT. Réduire la pression. ARRÊTER le moteur. Forcer sur la tige pour la déplacer vers le haut ou le bas jusqu'à ce que le moteur hydraulique s'inverse. Manuel 311283
Le bas de pompe fonctionne mais le débit est faible en course montante	La bille du clapet du piston ne ferme pas correctement	Intervenir sur le clapet à bille du piston. Voir manuel 311485
	Joints de piston usé ou endommagé	Remplacer les joints. Voir manuel 311485
Le bas de pompe fonctionne mais le débit est faible en course descendante et/ou en courses montante et descendante	Joints de piston usé ou endommagé	Resserrer l'écrou de presse-étoupe ou remplacer les joints. Voir le manuel 311485
	Mauvais contact au niveau de la bille de la soupape d'admission	Intervenir sur la soupape d'aspiration à bille. Voir manuel 311485
	Fuite d'air sur le tuyau d'aspiration	
Fuite de peinture et débordement par dessus les bords de la coupelle de presse-étoupe	Écrou de presse-étoupe desserré	Serrer la coupelle de presse-étoupe suffisamment pour arrêter la fuite
	Joints de presse-étoupe usés ou endommagés	Remplacer les joints. Voir manuel 311485
Fuite importante au niveau du racleur de la tige de piston du moteur hydraulique	Joint de la tige de piston usé ou détérioré	Remplacer ces éléments. Se reporter au manuel 311283

PROBLÈME	CAUSE	SOLUTION
Débit de produit faible	Pression réglée trop basse	Augmenter la pression, page 4
	Filtre de sortie de pompe (si existant) est encrassé ou colmaté	Nettoyer le filtre
	Tuyauterie d'arrivée à la pompe pas assez serrée	Serrer
	moteur hydraulique usé ou endommagé	Porter le pulvérisateur chez le distributeur Graco pour le faire réparer
	Forte chute de pression dans le flexible de produit	Utiliser un flexible de plus grand diamètre ou plus court
Surchauffe du pulvérisateur	Dépôt de peinture sur des éléments hydrauliques	Propre
	Niveau d'huile trop bas	Remplir avec de l'huile
Le pistolet crépite	Présence d'air dans la pompe ou le flexible produit	Contrôler les branchements de succion, resserrer les raccords, puis réamorcer la pompe
	Branchement d'aspiration desserré	Serrer
	Le niveau de produit est trop bas ou le récipient d'alimentation est vide	Remplir le réservoir d'alimentation
Pompe hydraulique très bruyante	Bas niveau du produit hydraulique	ARRÊTER le pulvérisateur. Ajouter du produit*
*Contrôler souvent le niveau de produit hydraulique. Ne pas le laisser descendre trop bas. Utiliser uniquement un produit hydraulique agréé par Graco, page 7.		

Localización de averías

PROBLEMA	CAUSA	SOLUCIÓN
El motor de gasolina tira con fuerza (no se pone en marcha)	La presión hidráulica es demasiado alta	Gire mando de la presión hidráulica en sentido antihorario hasta el ajuste más bajo
El motor de gasolina no se pone en marcha	Interruptor en posición OFF, nivel de aceite bajo, no hay gasolina	Consulte el manual del motor, suministrado
El motor de gasolina no funciona correctamente	Motor defectuoso	Consulte el manual del motor, suministrado
El motor de gasolina funciona, pero la base de bomba no	La válvula de la bomba está cerrada (OFF)	Abra la válvula de la bomba (ON)
	Ajuste de presión demasiado bajo	Aumente la presión, página 12
	El filtro de salida de la base de bomba (si se utiliza) está sucio u obstruido	Limpie el filtro
	La boquilla o el filtro de la boquilla (si se utiliza) están obstruidos	Retire la boquilla y/o el filtro y límpielos
	Nivel del líquido hidráulico demasiado bajo	Apague el pulverizador. Añada líquido*
	Correa desgastada, rota o descolocada	Reemplace. Vea el manual 311283
	La bomba hidráulica está desgastada o dañada	Lleve el pulverizador a un distribuidor Graco
	Varilla de la bomba agarrotada debido a pintura seca	Realice el servicio de la bomba. Vea el manual 311485
	El motor hidráulico no alterna	Cierre la válvula de la bomba (OFF). Baje la presión. Apague el motor (OFF). Mueva hacia arriba y hacia abajo la varilla hasta que el motor hidráulico comience a alternar. Manual 311283
La base de bomba funciona, pero el caudal es bajo en su recorrido ascendente	La válvula de retención del pistón no se asienta correctamente.	Efectúe el servicio de la bola de retención del pistón. Vea el manual 311485
	Empaquetaduras del pistón desgastadas o dañadas	Reemplace las empaquetaduras. Vea el manual 311485
La base de bomba funciona pero el caudal es bajo en el recorrido descendente y/o en ambos recorridos	Empaquetaduras del pistón desgastadas o dañadas	Apriete la tuerca prensaestopas o reemplace las empaquetaduras. Vea el manual 311485
	La válvula de retención de la válvula de admisión no se asienta correctamente	Efectúe el servicio de la bola de retención de la válvula de admisión. Vea el manual 311485
	Fugas de aire en el tubo de aspiración	

PROBLEMA	CAUSA	SOLUCIÓN
Fugas de pintura que rebosan por la tuerca prensaestopas	Tuerca prensaestopas poco apretada	Apriete la copela húmeda lo suficiente para evitar que se produzcan fugas
	Empaquetaduras del cuello desgastadas o dañadas	Reemplace las empaquetaduras. Vea el manual 311485
Fugas excesivas alrededor del eje del pistón del motor hidráulico	Junta del eje del pistón desgastada o dañada	Reemplace estas piezas. Vea el manual 311283
Bajo suministro de fluido	Ajuste de presión demasiado bajo	Aumente la presión, página 4
	El filtro de salida de la base de bomba (si se utiliza) está sucio u obstruido	Limpie el filtro
	La línea de aspiración a la entrada de la bomba no está apretada	Apretar
	El motor hidráulico está desgastado o dañado	Lleve el pulverizador a un distribuidor Graco
	Caída de presión considerable en la manguera de fluido	Utilice una manguera más corta o de mayor diámetro
El pulverizador se calienta excesivamente	Acumulaciones de pintura en los componentes hidráulicos	Limpiar
	Nivel de aceite bajo	Rellene de aceite
Pulverizado intermitente a la salida de pistola	Aire en la bomba de fluido o la manguera	Compruebe si hay conexiones flojas en el conjunto de aspiración, apriételas y vuelva a cebar la bomba
	Aspiración de la admisión floja	Apretar
	El nivel del depósito de alimentación de producto está bajo o el depósito está vacío.	Vuelva a llenar el recipiente de suministro
Ruido excesivo de la bomba hidráulica	Bajo nivel de líquido hidráulico	Apague el pulverizador. Añada fluido*
*Compruebe a menudo el nivel de líquido hidráulico. No permita que baje demasiado. Utilice únicamente líquido hidráulico Graco, página 7.		

Fehlersuche

PROBLEM	URSACHE	LÖSUNG
Benzinmotor lässt sich nicht starten	Der Hydraulikdruck ist zu hoch	Hydraulikdruck-Einstellknopf gegen den Uhrzeigersinn zur niedrigsten Einstellung drehen
Benzinmotor lässt sich nicht starten	Schalter steht auf OFF, kein Öl, kein Benzin	Bedienungsanleitung für den Motor lesen
Benzinmotor funktioniert nicht richtig	Defekter Motor	Bedienungsanleitung für den Motor lesen
Benzinmotor arbeitet, nicht aber die Unterpumpe	Pumpenventil steht auf OFF	Pumpenventil auf ON stellen
	Die Druckeinstellung ist zu niedrig	Druck erhöhen; siehe Seite 12
	Auslassfilter (falls vorhanden) der Unterpumpe ist verschmutzt oder verstopft	Filter reinigen
	Düse oder Düsenfilter (falls vorhanden) verstopft	Düse und/oder Filter entfernen und reinigen
	Pegelstand des Hydrauliköls zu niedrig	Spritzgerät ausschalten. Hydrauliköl nachfüllen*
	Riemen verschlissen, gerissen oder von der Scheibe gerutscht	Auswechseln. Siehe Betriebsanleitung 311283
	Hydraulikpumpe verschlissen oder beschädigt	Spritzgerät vom Graco-Händler reparieren lassen
	Angetrocknetes Spritzmaterial blockiert die Unterpumpenstange	Pumpe warten. Siehe Betriebsanleitung 311485
	Hydraulikmotor bewegt sich nicht	Pumpenventil auf OFF stellen. Druck verringern. Motor ausschalten. Stange nach oben oder unten drücken, bis sich der Hydraulikmotor bewegt. Siehe Betriebsanleitung 311283
Unterpumpe arbeitet, doch Fördermenge bei Aufwärtshub zu gering	Die Kolbenventilkugel sitzt nicht richtig	Kolbenventil warten. Siehe Betriebsanleitung 311485
	Die Kolbenpackungen sind verschlissen oder beschädigt	Packungen auswechseln. Siehe Betriebsanleitung 311485
Unterpumpe arbeitet, doch die Fördermenge ist beim Abwärtshub und/oder bei beiden Hübten zu gering	Die Kolbenpackungen sind verschlissen oder beschädigt	Packungsmutter festziehen oder Packungen auswechseln. Siehe Betriebsanleitung 311485
	Die Einlassventilkugel sitzt nicht richtig	Ansaugventil warten. Siehe Betriebsanleitung 311485
	Luft tritt aus dem Saugrohr aus	
Farbe tritt aus und läuft über die Ökertassenseite	Lose Ökertasse	Ökertasse gerade fest genug anziehen, um Leckagen zu stoppen
	Die Halspackungen sind verschlissen oder beschädigt.	Packungen auswechseln. Siehe Betriebsanleitung 311485
Zu starker Materialaustritt am Abstreifring der Kolbenstange des Hydraulikmotors	Kolbenstangendichtung verschlissen oder beschädigt	Diese Teile auswechseln. Siehe Betriebsanleitung 311283

PROBLEM	URSACHE	LÖSUNG
Geringer Materialausstoß	Die Druckeinstellung ist zu niedrig	Druck erhöhen; siehe Seite 4
	Auslassfilter (falls vorhanden) der Unterpumpe ist verschmutzt oder verstopft	Filter reinigen
	Die Ansaugleitung ist nicht fest genug am Pumpeneinlass angeschlossen	Festziehen
	Hydraulikmotor ist verschlissen oder beschädigt	Spritzgerät vom Graco-Händler reparieren lassen
	Großer Druckabfall im Materialschlauch	Schlauch mit größerem Durchmesser oder kürzeren Schlauch verwenden
Das Spritzgerät überhitzt	Farbe hat sich an den Hydraulikteilen angesammelt	Reinigen
	Ölstand zu tief	Mit Öl füllen
Material tritt spuckend aus der Pistole aus	Luft in Materialpumpe oder Schlauch	Überprüfen, ob die Anschlüsse an der Ansauggruppe locker sind. Festziehen, dann Pumpe entlüften
	Ansaugverbindung locker	Festziehen
	Materialbehälter fast oder ganz leer	Materialbehälter auffüllen
Hydraulikpumpe läuft zu laut	Hydraulikflüssigkeitspegel zu niedrig	Spritzgerät ausschalten. Flüssigkeit nachfüllen*
*Hydraulikölstand häufig überprüfen. Der Hydraulikölstand darf niemals zu stark absinken. Nur von Graco zugelassenes Hydrauliköl verwenden; siehe Seite 7.		

Storingen opsporen en verhelpen

PROBLEEM	OORZAAK	OPLOSSING
De benzinemotor trekt moeilijk (start niet)	De hydraulische druk is te hoog	Draai de knop voor de hydraulische druk linksom op de laagste stand
Benzinemotor start niet	De schakelaar staat op OFF, oliepeil is laag, geen benzine	Raadpleeg de bijgeleverde handleiding van de benzinemotor
De benzinemotor werkt niet goed	Defecte motor	Raadpleeg de bijgeleverde handleiding van de benzinemotor
De benzinemotor werkt wel, maar de verdringerpomp werkt niet	Pompkraan staat op OFF	Zet de pompkraan op ON
	Druk is te laag ingesteld	Verhoog de druk, zie blz. 12
	Het uitlaatfilter van de verdringerpomp (indien gebruikt) is vuil of verstopt	Reinig het filter
	De tip of het tipfilter (indien gebruikt) is verstopt.	Verwijder de tip en/of het filter en reinig het
	Te weinig hydraulische vloeistof	Zet het spuittoestel uit. Vul vloeistof* bij
	Riem versleten, kapot of eraf	Vervangen. Zie handleiding 311283
	De hydraulische pomp is versleten of beschadigd	Breng het toestel naar de Graco-leverancier ter reparatie
	De stang van verdringerpomp zit vast door opgedroogde verf	Geef de pomp een onderhoudsbeurt. Zie handleiding 311485
De verdringerpomp werkt, maar er is weinig opbrengst bij opgaande slag	De keerklep van de zuiger zit niet goed	Voer onderhoud uit aan de kogelklep van de zuiger. Zie handleiding 311485
	Zuigerpakkingen versleten of beschadigd	Vervang de pakkingen. Zie handleiding 311485
De onderpomp werkt, maar de uitvoer is laag bij de neergaande slag en/of beide slagen.	Zuigerpakkingen versleten of beschadigd	Draai de pakkingmoer vast of vervang de pakkingen. Zie handleiding 311485
	Keerklep van de inlaat zit niet goed	Geef de kogelkeerklep een onderhoudsbeurt. Zie handleiding 311485
	Luchtlek in de aanzuigbuis	
Er lekt verf; de verf loopt langs de zijkant van het oliereservoir	Het oliereservoir zit los	Draai het oliereservoir voldoende aan op de lekkage te stoppen
	Halspakkingen versleten of beschadigd	Vervang de pakkingen. Zie handleiding 311485
Veel lekkage rond de zuigerstangnok van de hydraulische motor	De dichting van de zuigerstang is versleten of beschadigd	Vervang deze onderdelen. Zie handleiding 311283

PROBLEEM	OORZAAK	OPLOSSING
Geringe materiaalaanvoer	Druk is te laag ingesteld	Verhoog de druk, zie blz. 4
	Het uitlaatfilter van de verdringerpomp (indien gebruikt) is vuil of verstopt	Reinig het filter
	De ingaande leiding naar de pomp-inlaat zit los	Vastdraaien
	De hydraulische motor is versleten of beschadigd	Breng het toestel naar de Graco-leverancier ter reparatie
	Grote drukval in de materiaalslang	Gebruik een slang met grotere diameter of een kortere slang
Het spuittoestel raakt oververhit	Verf op de hydraulische onderdelen	Reinigen
	Het oliepeil is laag	Vullen met olie
Verf komt sputterend uit pistool	Lucht in vloeistofpomp of -slang	Kijk of er verbindingen los zitten bij het aanzuigstelsel, draai ze aan en vul dan de pomp opnieuw
	Losse inlaat aanzuigbuis	Vastdraaien
	Geringe of geen materiaalaanvoer	Vul de materiaalhouder voor de toevoer bij
Zeer luidruchtige hydraulische pomp	Laag peil van de hydraulische vloeistof	Zet het spuittoestel UIT. Vloeistof bijvullen*

*Controleer het peil van de hydraulische vloeistof vaak. Voorkom dat het te laag wordt. Gebruik alleen door Graco goedgekeurde vloeistof, zie blz. 7.

Technical Data

Sprayer

GH833 Gas

Hydraulic Pressure psi (bar)	2750 (19.0)
Hydraulic Reservoir Capacity Gallon (liters)	4.0 (15.1)
Motor HP (kW)	Honda 13 (9.7)
Maximum Delivery gpm (lpm)	4.0 (15.1)
Maximum Tip Size	
• 1 gun	.065
• 2 guns	.046
• 3 guns	.037
• 4 guns	.032
• 5 guns	.028
• 6 guns	.026
Fluid Inlet inches	1-1/2 to 11-1/2 NPT (m)
Fluid Outlet inches	1 to 11-1/2 NPT (f)

Dimensions

Weight lb (kg)	Electric Start - 398 (181) Pull Start - 360 (163)
Height inch (cm)	40 (101.6)
Width inch (cm)	28 (71)
Length inch (cm)	47 (119.3)

Sound Levels*

Sound Pressure	91 dB(A)
Sound Power	106 dB(A)

*measured at maximum normal load conditions

Graco-Approved Hydraulic Oil

- 169236 - 5 gallons (19 liters)
- 207428 - 1 gallon (3.8 liters)

Caractéristiques techniques

Pulvérisateur

Pression hydraulique psi (bars)	GH833 essence	2750 (19,0)
Capacité du réservoir hydraulique gallons (litres)		4,0 (15,1)
Moteur HP (kW)	Honda 13	(9,7)
Débit maximum gpm (lpm)		4,0 (15,1)
Taille maximale de la buse		
• 1 pistolet		0,065
• 2 pistolets		0,046
• 3 pistolets		0,037
• 4 pistolets		0,032
• 5 pistolets		0,028
• 6 pistolets		0,026
Entrée produit pouces	1-1/2 à 11-1/2 PTN	(m)
Sorties produit pouces	1 à 11-1/2 PTN	(f)

Dimensions

Poids lb (kg)	Electric Start - 398	(181)
	Pull Start - 360	(163)
Hauteur pouces (cm)		40 (101.6)
Largeur pouces (cm)		28 (71)
Longueur pouces (cm)		47 (119.3)

Niveaux sonores*

Pression sonore	96 dB(A)
Puissance sonore	110 dB(A)

*Mesuré dans des conditions de charge maximales normales

Huile hydraulique approuvée par Graco

- 169236 - 5 gallons (19 litres)
- 207428 - 1 gallon (3,8 liters)

Características técnicas

Pulverizador

Presión hidráulica psi (bar)	GH833 Gasolina
Capacidad del depósito hidráulico galón (litros)	2750 (19,0)
Motor CV (kW)	4,0 (15,1)
Caudal máximo gpm (lpm)	Honda 13 (9,7)
Tamaño máximo de la boquilla	4,0 (15,1)
• 1 pistola	0,065
• 2 pistolas	0,046
• 3 pistolas	0,037
• 4 pistolas	0,032
• 5 pistolas	0,028
• 6 pistolas	0,026
Entrada de fluido pulgadas	1-1/2 a 11-1/2 NPT (m)
Salida de fluido pulgadas	1 a 11-1/2 NPT (f)

Dimensiones

Peso lb (kg)	Electric Start - 398 (181)
	Pull Start - 360 (163)
Altura pulgadas (cm)	40 (101.6)
Anchura pulgadas (cm)	28 (71)
Longitud pulgadas (cm)	47 (119.3)

Niveles de sonido*

Presión de sonido	96 dB(A)
Potencia de sonido	110 dB(A)

*medida en las condiciones máximas de carga normal.

Aceite hidráulico aprobado por Graco

- 169236 - 5 galones (19 litros)
- 207428 - 1 galón (3,8 litros)

Technische Daten

Spritzgerät

	GH833 Benzin
Hydraulikdruck in psi (bar)	2750 (19,0)
Fassungsvermögen des Hydraulikbehälters in Gallonen (Litern)	4,0 (15,1)
Motorleistung in HP (kW)	Honda 13 (9,7)
Max. Förderleistung in gpm (l/Min.)	4,0 (15,1)
Maximale Düsengröße	
• 1 Pistole	0,065
• 2 Pistolen	0,046
• 3 Pistolen	0,037
• 4 Pistolen	0,032
• 5 Pistolen	0,028
• 6 Pistolen	0,026
Materialeinlass in Inch	1-1/2 bis 11-1/2 NPT (a)
Materialauslass in Inch	1 bis 11-1/2 NPT (i)

Abmessungen

Gewicht in lb (kg)	Electric Start - 398 (181) Pull Start - 360 (163)
Höhe in Inch (cm)	40 (101.6)
Breite in Inch (cm)	28 (71)
Länge in Inch (cm)	47 (119.3)

Geräuschentwicklung*

Lärmdruckpegel	96 dB(A)
Schallpegel	110 dB(A)

*gemessen bei maximaler Normallast

Von Graco empfohlenes Hydrauliköl

169236 - 19 l
207428 - 3,8 l

Technische gegevens

Spuittoestel

Hydraulische druk psi (bar)	GH833 benzine
Inhoud hydraulisch reservoir in gallons (liters)	2750 (19,0)
Motor pk's (kW)	4,0 (15,1)
Maximum afgifte in gallon/min (liter/min)	Honda 13 (9,7)
Maximum tipformaat	4,0 (15,1)
• 1 pistool	0,065
• 2 pistolen	0,046
• 3 pistolen	0,037
• 4 pistolen	0,032
• 5 pistolen	0,028
• 6 pistolen	0,026
Vloeistofinlaat in inches	1-1/2 tot 11-1/2 NPT (u)
Vloeistofuitlaat in inches	1 tot 11-1/2 NPT (i)

Afmetingen

Gewicht in lb (kg)	Electric Start - 398 (181)
	Pull Start - 360 (163)
Hoogte in inches (cm)	40 (101.6)
Breedte in inches (cm)	28 (71)
Lengte in inches (cm)	47 (119.3)

Geluidsniveaus*

Geluidsdruk	96 dB(A)
Geluidsvermogen	110 dB(A)

*Gemeten bij maximale normale belasting

Graco-goedgekeurde hydraulische olie

- 169236 - 5 gallon (19 liter)
- 207428 - 1 gallon (3,8 liter)

Warranty / Garantie / Garantía / Garantie / Garantie

Graco warrants all equipment referenced in this document which is manufactured by Graco and bearing its name to be free from defects in material and workmanship on the date of sale to the original purchaser for use. With the exception of any special, extended, or limited warranty published by Graco, Graco will, for a period of twelve months from the date of sale, repair or replace any part of the equipment determined by Graco to be defective. This warranty applies only when the equipment is installed, operated and maintained in accordance with Graco's written recommendations.

This warranty does not cover, and Graco shall not be liable for general wear and tear, or any malfunction, damage or wear caused by faulty installation, misapplication, abrasion, corrosion, inadequate or improper maintenance, negligence, accident, tampering, or substitution of non-Graco component parts. Nor shall Graco be liable for malfunction, damage or wear caused by the incompatibility of Graco equipment with structures, accessories, equipment or materials not supplied by Graco, or the improper design, manufacture, installation, operation or maintenance of structures, accessories, equipment or materials not supplied by Graco.

This warranty is conditioned upon the prepaid return of the equipment claimed to be defective to an authorized Graco distributor for verification of the claimed defect. If the claimed defect is verified, Graco will repair or replace free of charge any defective parts. The equipment will be returned to the original purchaser transportation prepaid. If inspection of the equipment does not disclose any defect in material or workmanship, repairs will be made at a reasonable charge, which charges may include the costs of parts, labor, and transportation.

THIS WARRANTY IS EXCLUSIVE, AND IS IN LIEU OF ANY OTHER WARRANTIES, EXPRESS OR IMPLIED, INCLUDING BUT NOT LIMITED TO WARRANTY OF MERCHANTABILITY OR WARRANTY OF FITNESS FOR A PARTICULAR PURPOSE.

Graco's sole obligation and buyer's sole remedy for any breach of warranty shall be as set forth above. The buyer agrees that no other remedy (including, but not limited to, incidental or consequential damages for lost profits, lost sales, injury to person or property, or any other incidental or consequential loss) shall be available. Any action for breach of warranty must be brought within two (2) years of the date of sale.

GRACO MAKES NO WARRANTY, AND DISCLAIMS ALL IMPLIED WARRANTIES OF MERCHANTABILITY AND FITNESS FOR A PARTICULAR PURPOSE, IN CONNECTION WITH ACCESSORIES, EQUIPMENT, MATERIALS OR COMPONENTS SOLD BUT NOT MANUFACTURED BY GRACO. These items sold, but not manufactured by Graco (such as electric motors, switches, hose, etc.), are subject to the warranty, if any, of their manufacturer. Graco will provide purchaser with reasonable assistance in making any claim for breach of these warranties.

In no event will Graco be liable for indirect, incidental, special or consequential damages resulting from Graco supplying equipment hereunder, or the furnishing, performance, or use of any products or other goods sold hereto, whether due to a breach of contract, breach of warranty, the negligence of Graco, or otherwise.

POUR LES CLIENTS DE GRACO PARLANT FRANCAIS

Les parties reconnaissent avoir convenu que la rédaction du présent document ainsi que de tous les documents, avis et procédures judiciaires exécutés, donnés ou intentés à la suite de ou en rapport, directement ou indirectement, avec les procédures concernées, sera en anglais.

PARA LOS CLIENTES DE GRACO QUE HABLAN ESPAÑOL

Las partes reconocen haber convenido que el presente documento, así como todos los documentos, notificaciones y procedimientos judiciales emprendidos, presentados o establecidos que tengan que ver con estas garantías directa o indirectamente, estarán redactados en inglés.

FÜR GRACO-KUNDEN IN DEUTSCHLAND/ÖSTERREICH/SCHWEIZ

Die Parteien bestätigen hiermit die festgelegte Vereinbarung, daß das vorliegende Dokument sowie alle anderen Dokumente, Mitteilungen und Gerichtsverfahren, die im Zusammenhang damit erstellt, verteilt oder eingeleitet werden, oder sich direkt oder indirekt darauf beziehen, in englischer Sprache verfaßt sein sollen.

VOOR GRACO-KLANTEN IN NEDERLAND

De partijen zijn zich ervan bewust dat zij hebben geëist dat het onderhavige document, evenals alle documenten, berichtgevingen en wettelijke procedures die worden aangegaan, overhandigd of in gang gezet hetzij als gevolg van hetzij rechtstreeks hetzij indirect in relatie tot het onderhavige worden opgesteld in de Engelse taal.

ADDITIONAL WARRANTY COVERAGE

Graco does provide extended warranty and wear warranty for products described in the "Graco Contractor Equipment Warranty Program".

Graco Information

For the latest information about Graco products, visit www.graco.com.

TO PLACE AN ORDER, contact your Graco distributor or call 1-800-690-2894 to identify the nearest distributor

**All written and visual data contained in this document reflects the latest product information available at the time of publication.
Graco reserves the right to make changes at any time without notice.**

For patent information, see www.graco.com/patents.
Pour avoir plus d'informations concernant les brevets, consultez la page www.graco.com/patents
Para información sobre patentes, vea www.graco.com/patents.
Deutsch: Patentinformationen finden Sie unter www.graco.com / patents.
Zie www.graco.com/patents voor informatie over patenten.

Original instructions. This manual contains English. MM 311279
Traduction des instructions originales. This manual contains French. MM 311279
Traducción de las instrucciones originales. This manual contains Spanish. MM 311279
Übersetzung der Originalbetriebsanleitung. This manual contains German. MM 311279
Vertaling van de originele instructies. This manual contains Dutch. MM 311279

Graco Headquarters: Minneapolis

International Offices: Belgium, China, Japan, Korea

GRACO INC. AND SUBSIDIARIES • P.O. BOX 1441 • MINNEAPOLIS MN 55440-1441 • USA

**Copyright 2012, Graco Inc. All Graco manufacturing locations are registered to ISO 9001.
www.graco.com**

Revised - February 2013