

# Electric Airless Sprayers

## 電気エアレススプレー

## 전기식 에어리스 도장기

## 电动无气喷涂机

309725E

ENG JPN KOR ZHO

- For the application of architectural paints and coatings -

- 建築塗料およびコーティング用 -

- 구조적 도장 및 코팅 분야 -

- 适用于建筑涂料和涂层的应用 -

3300 psi (227 bar, 22.7 MPa) Maximum Working Pressure

3300 psi (227 bar, 22.7 MPa) を最高使用圧力

3300 psi (227 bar, 22.7 MPa) 최대 압력 근무

3300 psi (227 bar, 22.7 MPa) 最大工作压力



**Important Safety Instructions.** Read all warnings and instructions in this manuals. Save these instructions. A list of models is provided on page 2.

重要な安全上の注意。すべての警告および説明を、このマニュアルにお読みください。これらの命令を保存します。モデルのリストは2ページが設けられている。

중요 안전 지침 . 모든 경고 및 지침이 매뉴얼에 읽어보십시오 . 다음 지시 사항을 저장합니다 . 모델의 목록은 2 페이지에 제공됩니다 .

重要的安全说明。阅读本手册的所有警告和指示。妥善保存这些说明。多种型号的一览表第2页。

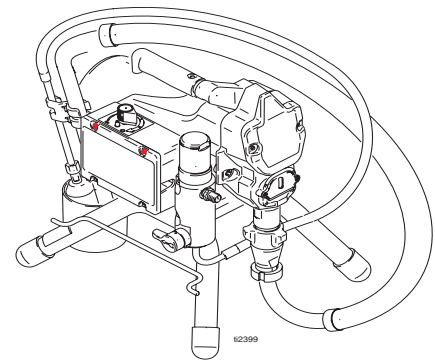

Ultra™ 395/495/595

Ultimate Nova™ 395

Super Nova™ 495/595

ST Max™ 395/495/595

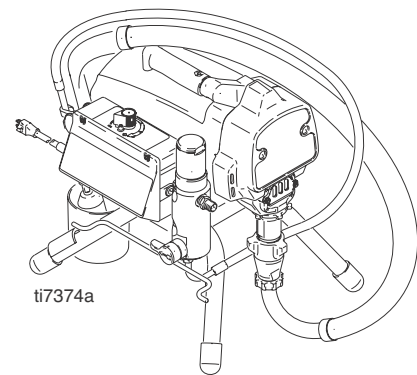

UltraMax II™ 490/495/595

Ultimate MX II™ 490/495/595

ST Max II™ 490/495/595

Europe Regisitation 1699287



ヨーロッパ Regisitation 1699287

유럽 Regisitation 1699287

欧洲 Regisitation 1699287











# Models

VAC	Model			
120	Ultra 395 Ultimate Nova 395	233960 826014	233961	233962
	Ultra 495 Super Nova 495	233966 826017	233967 826018	233968 826019
	Ultra 595 Super Nova 595		234490 826052	234435 826046
	Ultra Max II 490 Ultimate MX II 490	249911 825028	249913 825029	249914 825036
	Ultra Max II 495 Ultimate MX II 495	249915 825037	249916 825038	249917 825039
	Ultra Max II 595 Ultimate MX II 595		249918 825046	249919 825045
230 CEE	ST Max 395 Hopper	233955		
	ST Max 395	234176	258662	
	ST Max 495	233956	233970	233971
	ST Max 595		248661	244437
	ST Max II 490 Hopper	253011		
	ST Max II 490	249926	253012	253013
	ST Max II 495	249928	253014	249978
230 Europe	ST Max II 595		253015	249930
	ST Max 395	223963		
	ST Max 495	233957		233975
	ST Max 595			244436
	ST Max II 490	249927		
	ST Max II 495	249929		249979
110 UK	ST Max II 595			249931
	ST Max 395	223972		
	ST Max 495	233973		233975
	ST Max 595			244436
	ST Max II 490	249935		
	ST Max II 495	249936		249980
230 Asia	ST Max II 595			249937
	Ultra 395	234180		
	Ultra 495	234183	234181	234182
	Ultra 595		248660	244439
	Ultra Max II 490	249932		
	Ultra Max II 495	249933	253104	253105
100 Japan	Ultra Max II 595		253107	249934
	Ultra Max 495	234186	233974	
	Ultra Max II 495	249938	253106	

# Warnings







The following are general warnings related to the setup, use, grounding, maintenance and repair of this equipment. Additional, more specific warnings may be found throughout the body of this manual where applicable. Symbols appearing in the body of the manual refer to these general warnings. When these symbols appear throughout the manual, refer back to these pages for a description of the specific hazard.





 <b>WARNING</b>	
	<p><b>FIRE AND EXPLOSION HAZARD</b></p> <p>Flammable fumes, such as solvent and paint fumes, in work area can ignite or explode. To help prevent fire and explosion:</p> <ul style="list-style-type: none"> <li>• Use equipment only in well ventilated area.</li> <li>• Eliminate all ignition sources; such as pilot lights, cigarettes, portable electric lamps, and plastic drop cloths (potential static arc).</li> <li>• Sprayer generates sparks. When flammable liquid is used in or near the sprayer or for flushing or cleaning, keep sprayer at least 20 feet (6 m) away from explosive vapors.</li> <li>• Keep work area free of debris, including solvent, rags and gasoline.</li> <li>• Do not plug or unplug power cords or turn lights on or off when flammable fumes are present.</li> <li>• Ground equipment and conductive objects in work area. Read <b>Grounding</b> instructions.</li> <li>• If there is static sparking or you feel a shock, <b>stop operation immediately</b>. Do not use equipment until you identify and correct the problem.</li> <li>• Keep a fire extinguisher in the work area.</li> </ul>
	<p><b>ELECTRIC SHOCK HAZARD</b></p> <p>Improper grounding, setup, or usage of the system can cause electric shock.</p> <ul style="list-style-type: none"> <li>• Turn off and disconnect power cord before servicing equipment.</li> <li>• Use only grounded electrical outlets.</li> <li>• Use only 3-wire extension cords.</li> <li>• Ensure ground prongs are intact on sprayer and extension cords.</li> <li>• Do not expose to rain. Store indoors.</li> </ul>
	<p><b>SKIN INJECTION HAZARD</b></p> <p>High-pressure fluid from gun, hose leaks, or ruptured components will pierce skin. This may look like just a cut, but it is a serious injury that can result in amputation. <b>Get immediate surgical treatment.</b></p> <ul style="list-style-type: none"> <li>• Do not point gun at anyone or at any part of the body.</li> <li>• Do not put your hand over the spray tip.</li> <li>• Do not stop or deflect leaks with your hand, body, glove, or rag.</li> <li>• Engage trigger lock when not spraying.</li> <li>• Follow <b>Pressure Relief Procedure</b> in this manual, when you stop spraying and before cleaning, checking, or servicing equipment.</li> </ul>

	<b>WARNING</b>
	<p><b>EQUIPMENT MISUSE HAZARD</b></p> <p>Misuse can cause death or serious injury.</p> <ul style="list-style-type: none"> <li>• Do not exceed the maximum working pressure or temperature rating of the lowest rated system component. Read <b>Technical Data</b> in all equipment manuals.</li> <li>• Use fluids and solvents that are compatible with equipment wetted parts. Read <b>Technical Data</b> in all equipment manuals. Read fluid and solvent manufacturer's warnings. For complete information about your material, request MSDS from distributor or retailer.</li> <li>• Check equipment daily. Repair or replace worn or damaged parts immediately with genuine Graco replacement parts only.</li> <li>• Do not alter or modify equipment.</li> <li>• Use equipment only for its intended purpose. Call your Graco distributor for information.</li> <li>• Route hoses and cables away from traffic areas, sharp edges, moving parts, and hot surfaces.</li> <li>• Do not kink or overbend hoses or use hoses to pull equipment.</li> <li>• Comply with all applicable safety regulations.</li> <li>• Keep children and animals away from work area.</li> <li>• Do not operate the unity when fatigued or under the influence of drugs or alcohol.</li> </ul>
	<p><b>PRESSURIZED ALUMINUM PARTS HAZARD</b></p> <p>Do not use 1,1,1-trichloroethane, methylene chloride, other halogenated hydrocarbon solvents or fluids containing such solvents in pressurized aluminum equipment. Such use can cause serious chemical reaction and equipment rupture, and result in death, serious injury, and property damage.</p>
	<p><b>TOXIC FLUID OR FUMES HAZARD</b></p> <p>Toxic fluids or fumes can cause serious injury or death if splashed in the eyes or on skin, inhaled, or swallowed.</p> <ul style="list-style-type: none"> <li>• Read MSDS's to know the specific hazards of the fluids you are using.</li> <li>• Store hazardous fluid in approved containers, and dispose of it according to applicable guidelines.</li> </ul>
	<p><b>PERSONAL PROTECTIVE EQUIPMENT</b></p> <p>You must wear appropriate protective equipment when operating, servicing, or when in the operating area of the equipment to help protect you from serious injury, including eye injury, inhalation of toxic fumes, burns, and hearing loss. This equipment includes but is not limited to:</p> <ul style="list-style-type: none"> <li>• Protective eye wear</li> <li>• Clothing and respirator as recommended by the fluid and solvent manufacturer</li> <li>• Gloves</li> <li>• Hearing protection</li> </ul>

# 警告





以下の一般的警告は、本装置の設定、使用、接地、保守および修理に関するものです。個別の警告については、必要に応じて本説明書の本文に記載されています。本文中のシンボルマークはこの警告を示しています。説明書の本文中にシンボルが出てきた場合は、この頁で特定の危険について確認するようにして下さい。





警告	
   	<p><b>火災、爆発の危険</b></p> <p>溶剤または作業場所中で気化した塗料のような可燃性ガスは、引火または爆発の恐れがあります。火災および爆発を避けるには：</p> <ul style="list-style-type: none"> <li>• 十分換気された場所でのみ使用するようして下さい。</li> <li>• パイロット灯やタバコの火、携帯電灯およびプラスチック製たれよけ布などのすべての着火源（静電アークが発生する恐れのあるもの）は取り除いて下さい。</li> <li>• スプレー装置はスパークを発生させます。可燃性液体を洗浄用に噴霧または使用する場合、スプレー装置を爆発性蒸気から最低 20 フィート (6 m) 離して下さい。</li> <li>• 溶剤、雑巾およびガソリンなどの不要物を作業場所に置かないようにして下さい。</li> <li>• 引火性の気体が充満している場所で、プラグの抜き差しや電気のスイッチの ON/OFF はしないで下さい。</li> <li>• 作業場所にある装置および導電性物質を接地して下さい。接地の説明をお読み下さい。</li> <li>• 静電スパークが発生したか、またはショックを感じた場合は、直ちに運転を中止して下さい。原因を特定し、それが除去されるまで装置を使用しないで下さい。</li> <li>• 作業場所に消火器を備え置くようにして下さい。</li> </ul>
	<p><b>感電の危険</b></p> <p>不適切な接地、取り付けまたはシステムの使用により感電する可能性があります。</p> <ul style="list-style-type: none"> <li>• 装置の修理を開始する前にメインスイッチの電源を OFF にし、電源コードを抜きます。</li> <li>• 接地されたコンセントのみを使用するようにして下さい。</li> <li>• 3 線延長コードのみを使用するようにして下さい。</li> <li>• 接地先端部がスプレー装置および拡張コードにそのままの状態で接続されていることを確認して下さい。</li> <li>• 雨に晒さないで下さい。室内に保管するよにして下さい。</li> </ul>
 	<p><b>皮膚への噴射の危険</b></p> <p>ガン、ホースの漏れ部分または部品の破裂部分から噴出する高圧の液体は皮膚に突き刺さります。これはただの切り傷のように見えても、切断に至る重大な怪我になります。すぐに外科医の手当てを受けて下さい。</p> <ul style="list-style-type: none"> <li>• ガンを人や体の一部に向けしないで下さい。</li> <li>• スプレーチップの上に手を置かないで下さい。</li> <li>• 液漏れを手、体、手袋または雑巾等で止めたり、防いだりしないで下さい。</li> <li>• スプレーを行なわない時は、引き金をロックして下さい。</li> <li>• スプレー作業を中止する場合、または装置を清掃、点検、修理する前には、本取扱説明書の <b>圧力開放手順</b> に従って下さい。</li> </ul>

	警告
	<p><b>装置の誤用による危険</b></p> <p>装置を誤って使用すると、死亡事故または重大な人身事故を招くことがあります。</p> <ul style="list-style-type: none"> <li>• 最大使用圧力または最低定格システムコンポーネントの温度定格を超えないようにして下さい。すべての装置説明書の <b>技術データ</b> をお読み下さい。</li> <li>• 装置の接液部品に適合する液および溶剤を使用するようにして下さい。すべての装置説明書中の <b>技術データ</b> を参照するとともに、液および溶剤製造元の警告表示を読んで下さい。ご使用の材料に関する全情報については、弊社代理店または販売店に MSDS をご請求下さい。</li> <li>• 毎日、装置を点検して下さい。磨耗した部品や損傷した部品は直ちに修理するか交換して下さい。修理または交換の際には、Graco 純正部品のみを使用するようにして下さい。</li> <li>• 装置を改造しないで下さい。</li> <li>• 本装置は、定められた用途にのみ使用するようにして下さい。詳しくは Graco 社販売代理店にお問い合わせ下さい。</li> <li>• 通路、尖った部分、回転部品および表面の熱い部分を避けて、ホースおよびケーブルの取り付けを行って下さい。</li> <li>• ホースをねじったり、過度に曲げないで下さい。また、ホースを引っ張って装置を引き寄せないで下さい。</li> <li>• 適用されるすべての安全に関する法令に従って下さい。</li> <li>• 子供や動物を作業場所から遠ざけて下さい。</li> <li>• 疲労していたり、薬物やアルコールを服用した状態で装置を操作しないで下さい。</li> </ul>
	<p><b>加圧されたアルミニウム部品の危険</b></p> <p>1,1,1-トリクロロエタン、メチレン、塩化物、その他のハロゲン化炭化水素溶剤またはアルミニウム装置中で加圧された溶剤を含有する液は使用しないで下さい。これ等の溶剤、液を使用すると激しい化学反応および装置の破裂を引き起こし、死亡、重大な人身事故、物的損害につながる可能性があります。</p>
	<p><b>有毒な液または気体の危険</b></p> <p>有毒な液体や気体が目に入ったり皮膚に付着したり、吸込んだり、飲み込んだりすると、重傷を負ったり死亡する恐れがあります。</p> <ul style="list-style-type: none"> <li>• MSDS を参照して、ご使用の液体の危険性について確認するようにして下さい。</li> <li>• 有毒な液体は保管用として認定された容器中に保管し、破棄する際は適用される基準に従って下さい。</li> </ul>
	<p><b>個人用保護具</b></p> <p>目の怪我、有毒気体の吸入、火傷および聴力喪失等の重大な人身事故を避けるため、装置の運転、修理を行う時、または運転場所にいる時には適切な保護具を着用する必要があります。保護具の例としては以下のようなものがあります：</p> <ul style="list-style-type: none"> <li>• 保護眼鏡</li> <li>• 液体および溶剤製造元が推奨する服および呼吸マスク</li> <li>• 手袋</li> <li>• 耳用保護具</li> </ul>

# 경고

다음은 이 장비의 설정, 사용, 접지, 유지보수 및 수리에 관한 일반적인 경고입니다. 더 구체적인 경고가 이 설명서의 관련 부분에 추가로 제공될 수 있습니다. 설명서 본문에 나타나는 기호는 이러한 일반 경고를 의미합니다. 설명서를 읽는 도중 이러한 기호를 만나면 이 페이지로 돌아와서 관련 위험에 대한 설명을 참조하십시오.







경고	
 	<p><b>화재 및 폭발 위험</b></p> <p>작업장의 솔벤트 및 페인트 연기와 같은 인화성 연기는 발화하거나 폭발할 위험이 있습니다. 화재와 폭발을 방지하기 위해 다음을 준수하십시오.</p> <ul style="list-style-type: none"> <li>• 환기가 잘 되는 곳에서 장비를 사용하십시오.</li> <li>• 파일럿 등, 담배, 휴대용 전기 램프, 비닐 깎개(정전기 방전 위험) 등 발화 가능성이 있는 물질을 모두 치우십시오.</li> <li>• 도장기가 스파크를 생성합니다. 세척 또는 청소 또는 그 부근에서 화염성 액체를 사용하는 경우에는 폭발성 증기로부터 20 피트 (6 m) 이상 떨어져서 작업하십시오.</li> <li>• 작업장에 솔벤트, 형광 천 및 가솔린을 포함한 찌꺼기가 없도록 유지하십시오.</li> <li>• 가연성 연기가 있는 곳에서는 전원 코드를 끼우거나 빼지 말고 등을 켜거나 끄지 마십시오.</li> <li>• 작업장의 장비와 도체를 접지하십시오 ( <b>접지 참조</b> ).</li> <li>• 정전기 불꽃이 일어나거나 감전이 되면 <b>즉시 작업을 중지하십시오</b>. 문제점을 확인해서 해결할 때까지 장비를 사용하지 마십시오.</li> <li>• 작업장에 소화기를 비치하십시오.</li> </ul>
	<p><b>감전 위험</b></p> <p>시스템의 접지, 설정 또는 사용이 올바르지 않으면 감전 사고가 발생할 수 있습니다.</p> <ul style="list-style-type: none"> <li>• 장비를 수리하기 전에 전원을 끄고 전원 코드를 뽑으십시오.</li> <li>• 접지된 전기 콘센트만 사용하십시오.</li> <li>• 3선 확장 코드만 사용하십시오.</li> <li>• 도장기와 확장 코드의 접지된 단자가 손상되지 않았어야 합니다.</li> <li>• 빗물에 노출시키지 말고 실내에 보관하십시오.</li> </ul>
	<p><b>피부 손상 위험</b></p> <p>건, 호스의 누출 부위 또는 파손된 부품에서 발생하는 고압 유체로 인해 피부가 손상될 수 있습니다. 이는 단순한 외상으로 보일 수도 있지만, 절단을 초래할 수 있는 심각한 부상입니다. <b>이러한 경우에는 즉시 치료를 받으십시오.</b></p> <ul style="list-style-type: none"> <li>• 건이 다른 사람 또는 신체의 일부를 향하지 않도록 하십시오.</li> <li>• 스프레이 팁 위에 손을 놓지 마십시오.</li> <li>• 손, 신체, 장갑 또는 옷으로 누출되는 유체를 막지 마십시오.</li> <li>• 스프레이하지 않을 때는 항상 방아쇠 안전장치를 잠그십시오.</li> <li>• 스프레이 작업을 정지할 때와 장비를 청소, 점검 또는 수리하기 전에 이 설명서의 <b>압력 해제 절차</b>를 따르십시오.</li> </ul>

경고	
	<p><b>장비 오용 위험</b></p> <p>장비를 잘못 사용하면 중상을 입거나 사망에 이를 수 있습니다 .</p> <ul style="list-style-type: none"> <li>가장 낮게 측정된 시스템 구성품이 최대 작동 압력 및 온도 등급을 초과하지 않도록 하십시오 . 모든 장비 설명서의 <b>기술 자료</b>를 참조하십시오 .</li> <li>장비 중 유체 / 솔벤트가 달는 부품과 호환되는 유체와 솔벤트를 사용하십시오 . 모든 장비 설명서의 <b>기술 자료</b>를 읽고 , 유체 및 솔벤트 제조업체의 경고를 읽으십시오 . 재료에 대한 전체 정보가 필요하면 유통업체 또는 대리점에 MSDS 를 요청하십시오 .</li> <li>장비는 매일 점검하십시오 . 마모되었거나 손상된 부품이 있으면 즉시 수리하거나 정품 Graco 부품으로 교체하십시오 .</li> <li>장비를 개조하거나 수정하지 마십시오 .</li> <li>장비는 본래 용도에 맞게 사용하십시오 . 자세한 사항은 Graco 대리점에 문의하십시오 .</li> <li>호스와 케이블은 통로나 날카로운 모서리 , 이동 부품 및 뜨거운 표면을 지나가지 않도록 배선하십시오 .</li> <li>호스를 꼬거나 구부리지 마십시오 . 또한 호스를 잡고 장비를 끌어당겨서도 안됩니다 .</li> <li>관련 안전 규정을 모두 준수하십시오 .</li> <li>작업장 근처에 어린이나 동물이 오지 않게 하십시오 .</li> <li>피곤한 상태 또는 약물이나 술을 마신 상태로 장치를 조작하지 마십시오 .</li> </ul>
	<p><b>가압 알루미늄 부품 위험</b></p> <p>가압 알루미늄 장비에서는 1,1,1- 트리클로로에탄과 염화 메틸렌을 비롯해 솔벤트 등을 포함하는 기타 할로겐화 하이드로카본 솔벤트나 유체는 사용하지 마십시오 . 그러한 물질을 사용하면 심각한 화학적 반응이 일어나고 장비가 파손되어 사망이나 중상 또는 재산상의 피해를 입을 수 있습니다 .</p>
	<p><b>유해성 유체 또는 가스 위험</b></p> <p>유독성 유체 또는 연기가 눈이나 피부에 닿거나 이를 흡입하거나 삼키면 중상을 입거나 사망에 이를 수 있습니다 .</p> <ul style="list-style-type: none"> <li>재료 안전 자료 시트 (MSDS) 를 참조하여 사용 중인 유체에 어떠한 위험 요소가 있는지 확인하십시오 .</li> <li>위험한 유체는 승인된 용기에 보관하고 관련 규정에 따라 폐기하십시오 .</li> </ul>
	<p><b>개인 보호 장비</b></p> <p>장비를 작동하거나 수리할 때 또는 장비가 작동하는 지역에 있을 때에는 눈 부상 , 유독성 연기 흡입 , 화상 및 청력 손상을 포함한 중상을 예방하기 위해 반드시 적절한 보호 장비를 착용해야 합니다 . 다음은 이러한 장비의 예입니다 .</p> <ul style="list-style-type: none"> <li>보호 안경</li> <li>유체 및 솔벤트 제조업체에서 권장하는 보호복 및 마스크</li> <li>장갑</li> <li>청력 보호</li> </ul>



# 警告

以下为与本设备的设置、使用、接地、维护及修理有关的一般性警告。此外，在本手册的其它适当地方还有更明确的警告。本手册各处出现的标志系指这些一般性警告。当本手册的某处出现这些标志时，请回到以下各页以了解对具体危险的说明。

警告	
   	<p><b>火灾和爆炸危险</b></p> <p>工作区内的溶剂及涂料烟雾等易燃烟雾会点燃或爆炸。为避免火灾及爆炸：</p> <ul style="list-style-type: none"> <li>• 仅在通风良好的地方使用此设备。</li> <li>• 清除所有火源，如引火火焰、烟头、手提电灯及塑胶遮蔽布（可产生静电火花）。</li> <li>• 喷涂机会产生电火花。当喷涂机使用易燃液体或在其附近使用易燃液体或用易燃液体进行冲洗或清洗时，要让喷涂机离开爆炸性蒸气至少 20 英尺（6 m）。</li> <li>• 保持工作区清洁，无溶剂、碎片、汽油等杂物。</li> <li>• 存在易燃烟雾时不要插拔电源插头及开关电灯。</li> <li>• 将工作区内的设备及导电物体接地。请阅读<b>接地说明</b>。</li> <li>• 如果出现静电火花或感到有电击，<b>要立刻停止操作</b>。在找出并纠正问题之前，不要使用设备。</li> <li>• 工作区内要始终备有灭火器。</li> </ul>
	<p><b>电击危险</b></p> <p>系统接地不当、设置不正确或使用不当都可导致电击。</p> <ul style="list-style-type: none"> <li>• 进行设备维修之前，要关闭电源并切断电源线的连接。</li> <li>• 只能使用已接地的电源插座。</li> <li>• 只能使用三芯加长电线。</li> <li>• 确保喷涂机及加长电线上的接地插脚完好无损。</li> <li>• 不要暴露在雨水中。要存放在室内。</li> </ul>
 	<p><b>皮肤注射危险</b></p> <p>从喷枪、软管泄漏处或破裂的部件射出的高压流体会刺破皮肤。伤势看起来会象“只划了一小口”，其实是严重受伤，可能导致肢体切除。<b>应即刻进行手术治疗。</b></p> <ul style="list-style-type: none"> <li>• 不要将喷枪指着任何人或身体的任何部位。</li> <li>• 不要将手放在喷嘴上。</li> <li>• 不要用手、身体、手套或抹布去堵住或挡住泄漏部件。</li> <li>• 不喷涂时要锁上扳机锁。</li> <li>• 在停止喷涂时以及在清洗、检查或维修设备之前，要按照本手册的<b>泄压步骤</b>进行。</li> </ul>

	警告
	<p><b>设备误用危险</b> 误用设备会导致严重的人员伤亡。</p> <ul style="list-style-type: none"> <li>• 不要超过额定值最低的系统部件的最大工作压力或温度额定值。请阅读所有设备手册中的<b>技术数据</b>。</li> <li>• 请使用与设备的流体部件相适应的流体或溶剂。请阅读所有设备手册中的<b>技术数据</b>。阅读流体及溶剂生产厂家的警告。有关涂料的完整资料，请向涂料分销商或零售商索要材料安全数据表（MSDS）。</li> <li>• 要每天检查设备。已磨损或损坏的零部件要立刻修理或更换，只能使用 Graco 的原装替换用零部件进行修理或更换。</li> <li>• 不要对设备进行改动或修改。</li> <li>• 只能将设备用于其特定的用途。有关资料请与 Graco 公司的经销商联系。</li> <li>• 让软管和电缆远离公共区域、尖锐边缘、移动部件及热的表面。</li> <li>• 不要扭绞或过度弯曲软管或用软管拽拉设备。</li> <li>• 要遵照所有适用的安全规定进行。</li> <li>• 儿童和动物要远离工作区。</li> <li>• 疲劳时或在吸毒或酗酒之后不得使用此设备。</li> </ul>
	<p><b>高压铝质部件危险</b> 不要在加压的铝质装置中使用 1, 1, 1- 三氯乙烷、二氯甲烷、其它卤代烃溶剂或含有这些溶剂的流体。否则会导致剧烈的化学反应和设备破裂，并可造成严重的人员伤亡及财产损失。</p>
	<p><b>流体或烟雾中毒危险</b> 如果吸入有毒的烟雾、食入有毒的流体或让它们溅到眼睛里或皮肤上，都会导致严重伤害或死亡。</p> <ul style="list-style-type: none"> <li>• 应阅读材料安全数据表（MSDS），熟悉所用流体的特殊危险性。</li> <li>• 危险性流体要存放在规定的容器内，并按照有关规定的要求进行处置。</li> </ul>
	<p><b>个体防护用品</b> 在操作或维修设备时，或在进入设备的工作区时，必须穿戴适当的防护用品，以免受到严重损伤（包括眼睛损伤）、吸入有毒烟雾、烧伤以及听力损失。这些用品包括但不限于：</p> <ul style="list-style-type: none"> <li>• 护目镜</li> <li>• 流体和溶剂生产厂家所推荐的防护衣及呼吸器</li> <li>• 手套</li> <li>• 听力保护装置</li> </ul>

# Component Identification / 콘ポー넨트記号 / 구성품 식별 / 部件辨認

Model 233960 shown / 図は型番 233960 です / 그림은 모델 233960 임 / 所示为 233960 型

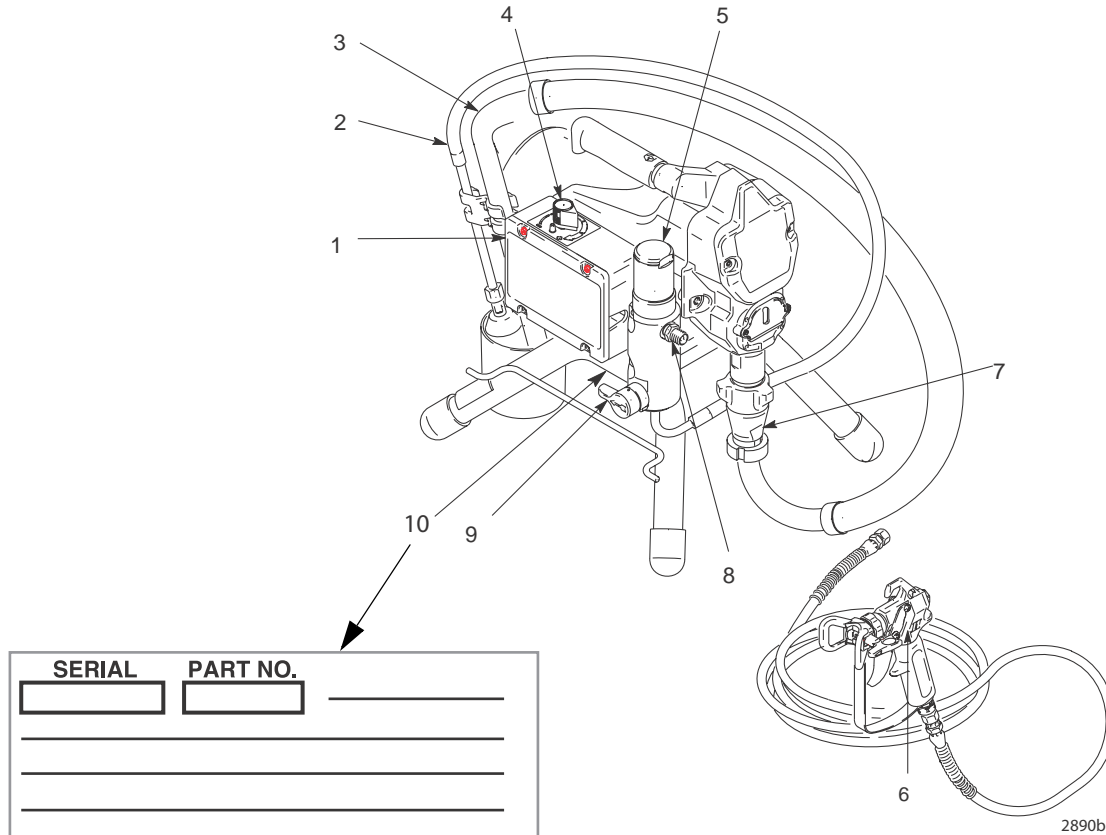

SERIAL	PART NO.
<input type="text"/>	<input type="text"/>
<input type="text"/>	<input type="text"/>
<input type="text"/>	<input type="text"/>
<input type="text"/>	<input type="text"/>

	English	日本語	한국어	中文
1	ON/OFF switch	ON/OFF 스위치	온 / 오프 스위치	ON/OFF 开关
2	Drain tube	ドレンチューブ	배수 튜브	回流管
3	Siphon tube	サイフォンチューブ	흡입 튜브	吸料管
4	Pressure control	圧力コントロール	압력 조절기	压力控制器
5	Filter	フィルタ	필터	过滤器
6	Trigger lock	トリガ ロック	안전장치	扳机锁
7	Pump	ポンプ	펌프	泵
8	Fluid outlet	液体アウトレット	유체 유출구	流体出口
9	Prime/Spray valve	プライム / スプレーバルブ	주입 / 스프레이 밸브	填料 / 喷涂阀
10	Service Tag (below sprayer frame)	サービスタグ (スプレー装置のフレーム下部)	서비스 태그 (도장기 프레임 아래)	维修标签 (位于喷涂机机架下)

## Grounding / 接地 / 접지 / 接地

English	日本語	한국어	中文
The sprayer must be grounded. Grounding reduces the risk of static and electric shock by providing an escape wire for the electrical current due to static build up or in the event of a short circuit.	装置は必ず接地するようにして下さい。接地を行うことで、静電蓄積または回路短絡による電流を配線を通して逃がし、スタティックショックおよび感電の危険を減らします。	도장기는 반드시 접지해야 합니다. 접지를 하면 정전기 축적으로 인해 또는 회로 단락 시 전류가 빠져나갈 길이 생기므로 정전기 쇼크나 감전의 위험이 줄어듭니다.	必須將噴塗機接地。通過接地，可給電流提供靜電聚集時或發生短路時逃逸的通路，減少出現靜電和電擊的危險。

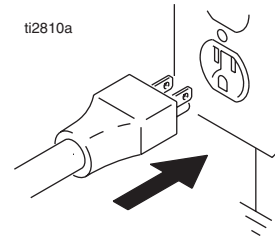
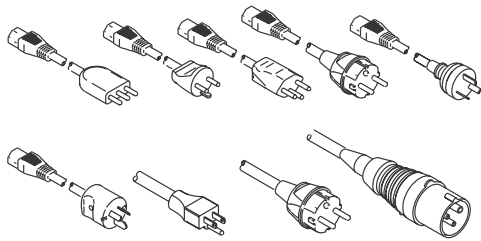

<ul style="list-style-type: none"> <li>The sprayer cord includes a grounding wire with an appropriate grounding contact.</li> </ul>	<ul style="list-style-type: none"> <li>The plug must be plugged into an outlet that is properly installed and grounded in accordance with all local codes and ordinances.</li> </ul>
<ul style="list-style-type: none"> <li>スプレー装置のコードは、適切な接地接点のある接地ワイヤ付きです。</li> </ul>	<ul style="list-style-type: none"> <li>プラグは、各自治体の条例に従って適切に取り付け、接地が行われたアウトレットに接続する必要があります。</li> </ul>
<ul style="list-style-type: none"> <li>도장기 코드에는 적절한 접지 접촉부와 함께 접지선이 포함되어 있습니다.</li> </ul>	<ul style="list-style-type: none"> <li>플러그는 관련 지역 규정에 따라 올바르게 설치 및 접지된 콘센트에 꽂아야 합니다.</li> </ul>
<ul style="list-style-type: none"> <li>噴塗機的电源线带有接地导线和适当的接地触脚。</li> </ul>	<ul style="list-style-type: none"> <li>必須將該插頭插入按照當地規定和要求正確安裝并接地的電源插座上。</li> </ul>

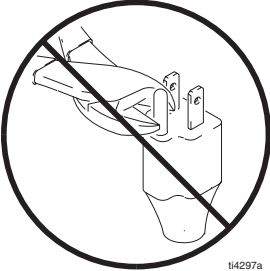
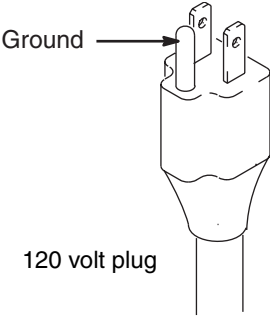
		 <p>120 volt plug</p>	
<b>Power Requirements      Extension Cords</b>			
<ul style="list-style-type: none"> <li>Do not modify plug! If it will not fit in outlet, have grounded outlet installed by a qualified electrician. Do not use an adapter.</li> </ul>	<ul style="list-style-type: none"> <li>100-120V units require 100-120 VAC, 50/60 Hz, 15A, 1 phase.</li> <li>230V units require 230 VAC, 50/60 HZ, 7.5A, 1 phase.</li> </ul>	<ul style="list-style-type: none"> <li>Use an extension cord with an undamaged ground contact.</li> </ul>	<ul style="list-style-type: none"> <li>If an extension cord is necessary, use a 3-wire, 12 AWG (2.5 mm<sup>2</sup>) minimum.</li> </ul>
<b>電源条件      拡張コード</b>			
<ul style="list-style-type: none"> <li>プラグを改造しないで下さい。プラグがアウトレットに合わない場合は、資格を有する電気工事士に取り付けを行わせるようにして下さい。アダプタは使用しないで下さい。</li> </ul>	<ul style="list-style-type: none"> <li>100-120V 装置の要件 : 100-120 VAC、50/60 Hz、15A、単相。</li> <li>230V 装置の要件 : 230 VAC、50/60 HZ、7.5A、単相。</li> </ul>	<ul style="list-style-type: none"> <li>破損のない接地接点付きの拡張コードを使用して下さい。</li> </ul>	<ul style="list-style-type: none"> <li>拡張コードが必要な場合は、3線 12 AWG (2.5mm<sup>2</sup>) 最小のコードを使用して下さい。</li> </ul>
<b>전원 요구 사항      확장 코드</b>			
<ul style="list-style-type: none"> <li>플러그를 개조하지 마십시오! 콘센트에 맞지 않으면 자격을 갖춘 기술자에게 접지된 콘센트 설치를 맡기십시오. 어댑터를 사용해서도 안됩니다.</li> </ul>	<ul style="list-style-type: none"> <li>100-120V 장치에는 100-120 VAC, 50/60 Hz, 15A, 단상이 필요합니다.</li> <li>230V 장치에는 230 VAC, 50/60 HZ, 7.5A, 단상이 필요합니다.</li> </ul>	<ul style="list-style-type: none"> <li>접지 접촉부가 손상되지 않은 확장 코드를 사용하십시오.</li> </ul>	<ul style="list-style-type: none"> <li>확장 코드가 필요한 경우 3선 12 AWG(2.5mm<sup>2</sup>) 이상을 사용하십시오.</li> </ul>
<b>电源要求      加长电线</b>			
<ul style="list-style-type: none"> <li>不要对插头进行修改! 如果无法将其插入电源插座内, 让一位合格的电工重新安装接地的电源插座。不要使用转接器。</li> </ul>	<ul style="list-style-type: none"> <li>100-120V 设备需要交流 100-120 V, 50/60 Hz, 15A, 单相电源。</li> <li>230V 设备需要交流 230 V, 50/60 Hz, 7.5A, 单相电源。</li> </ul>	<ul style="list-style-type: none"> <li>使用接地触脚未损坏的加长电线。</li> </ul>	<ul style="list-style-type: none"> <li>如果需要加长电线, 至少要使用 3 芯的 12 号 AWG (2.5mm<sup>2</sup>) 电线。</li> </ul>

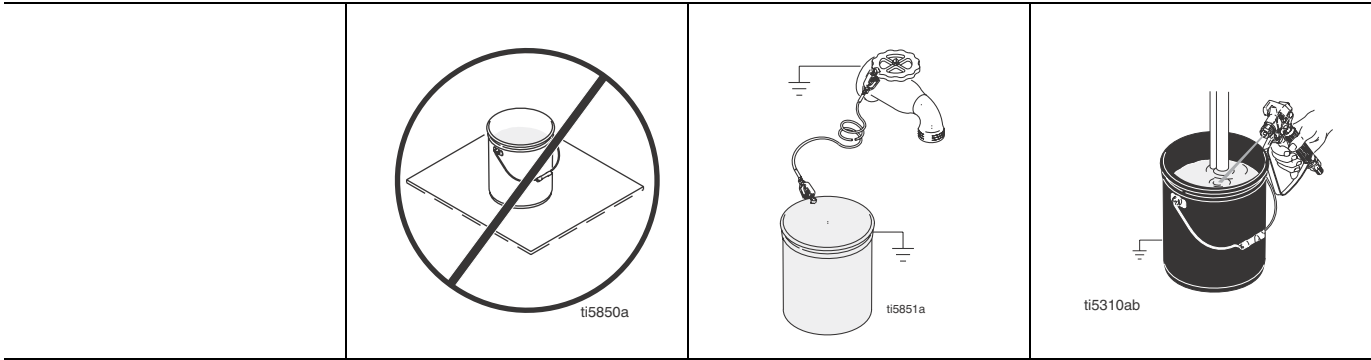

**Pails**

- |   |  |   |  |
|---|--|---|--|
| <ul style="list-style-type: none"> <li>• <b>Solvent and oil/based fluids:</b> follow local code. Use only conductive metal pails, placed on a grounded surface such as concrete.</li> </ul> | <ul style="list-style-type: none"> <li>• Do not place pail on a nonconductive surface such as paper or cardboard which interrupts grounding continuity.</li> </ul> | <ul style="list-style-type: none"> <li>• <b>Grounding a metal pail:</b> connect a ground wire to the pail by clamping one end to pail and other end to a true earth ground such as a water pipe.</li> </ul> | <ul style="list-style-type: none"> <li>• <b>To maintain grounding continuity when flushing or relieving pressure:</b> hold metal part of spray gun firmly to side of a grounded metal pail. Then trigger gun.</li> </ul> |
|---|--|---|--|

**缶**

- |  |   |  |   |
|--|---|--|---|
| <ul style="list-style-type: none"> <li>• <b>溶剤およびオイルベースの液:</b> ご使用の地域の法令に従って下さい。コンクリートのような接地された表面に置かれた導電性金属缶のみを使用します。</li> </ul> | <ul style="list-style-type: none"> <li>• 紙や厚紙など接地連続性を遮断するような非導電性の面に缶を置かないで下さい。</li> </ul> | <ul style="list-style-type: none"> <li>• <b>金属缶の接地:</b> 一方の端を缶に、他方の端を水道管のような真性接地地点にクランプし、接地ワイヤを缶に接続します。</li> </ul> | <ul style="list-style-type: none"> <li>• <b>洗浄または圧力開放時に接地の連続性を確保するには:</b> 接地された金属缶に向けてスプレーガンの金属部分をしっかりと握ってガンの引き金を引きます。</li> </ul> |
|--|---|--|---|

**세척 통**

- |   |   |  |   |
|---|---|--|---|
| <ul style="list-style-type: none"> <li>• <b>솔벤트 및 오일류:</b> 지역 규정을 따르십시오. 전도성이 있는 금속 통을 사용하고 반드시 콘크리트와 같은 접지된 바닥 위에 놓습니다.</li> </ul> | <ul style="list-style-type: none"> <li>• 종이 또는 마분지 같이 접지를 방해하는 비전도성 표면 위에 통을 놓으면 안됩니다.</li> </ul> | <ul style="list-style-type: none"> <li>• <b>금속 통 접지:</b> 한쪽 끝은 세척 통에, 다른쪽 끝은 우수 파이프와 같은 어스 접지에 연결하는 방식으로 접지선을 연결하십시오.</li> </ul> | <ul style="list-style-type: none"> <li>• <b>세척하거나 압력을 해제할 때 접지 상태를 유지하려면</b> 스프레이 건의 금속 부분을 접지된 금속 통의 측면에 단단히 고정시킨 후 건을 발사합니다.</li> </ul> |
|---|---|--|---|

**桶**

- |   |  |  |   |
|---|--|--|---|
| <ul style="list-style-type: none"> <li>• <b>溶剤及油性流体:</b> 按照当地的规范。只使用放置在已接地表面(如混凝土)上的导电金属桶。</li> </ul> | <ul style="list-style-type: none"> <li>• 不要将桶放在诸如纸或纸板等非导电的表面上, 这样的表面会影响接地连续性。</li> </ul> | <ul style="list-style-type: none"> <li>• <b>金属桶的接地:</b> 将一根接地导线连接到桶上, 导线的一端夹在桶上另一端夹在诸如水管等真正的大地接地点上。</li> </ul> | <ul style="list-style-type: none"> <li>• <b>为了在冲洗或释放压力时维持接地连续性:</b> 将喷枪的金属部分紧紧靠在接地金属桶的边上。然后扣动喷枪扳机。</li> </ul> |
|---|--|--|---|

# Pressure Relief Procedure / 圧力開放手順 / 압력 해제 절차 / 泄压步骤

English	日本語	한국어	中文
To reduce risk of injury from injection, follow this procedure whenever you are instructed to relieve pressure, stop spraying, service equipment or install or clean spray tip.	噴射による危険を減らすには、圧力の解放、スプレーの中止、装置の修理または取り付け、スプレーチップの清掃の指示がある場合、必ずこの手順に従うようにして下さい。	부상의 위험이 있으므로 압력 해제, 스프레이 중지, 장비 정비, 스프레이 팁 설치 또는 청소 등이 필요한 경우에는 반드시 이 절차를 따르십시오 .	为减少由于注射造成人员受伤的危險，无论何时只要是要求您释放压力、停止喷涂、维修设备、安装或清洗喷嘴，都要按照泄压步骤进行。

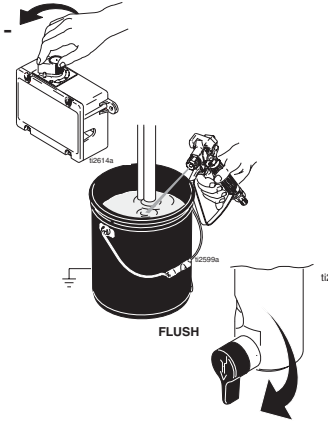
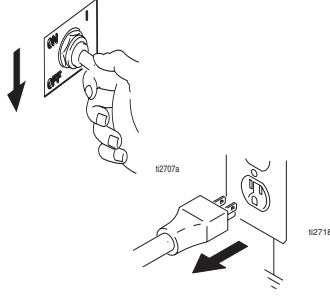
					
	1 Turn power <b>OFF</b> and unplug sprayer.	2 Turn pressure to lowest setting. Trigger gun to relieve pressure. Turn prime valve down.	If you suspect spray tip or hose is completely clogged, or that pressure has not been fully relieved after following these steps, <b>VERY SLOWLY</b> loosen tip guard retaining nut or hose end coupling to relieve pressure gradually, then loosly completely. Now clear tip or hose obstruction.		
1 電源を <b>OFF</b> にし、スプレー装置のプラグを抜きます。	2 圧力を最低設定にします。ガンの引き金を引いて圧力を開放します。プライムバルブを締めます。	スプレーチップ、ホースが完全に詰まっていないか、または上記手順の実行により圧力が十分開放されているかについて疑問がある場合は、ナットまたはホース終端カップリングを保持しているチップガードを <b>ゆっくり</b> と緩めて徐々に圧力を開放してから完全に緩めず。その後チップまたはホースの詰まりを除去します。			
1 전원을 <b>끄고</b> 도장기의 전원 코드를 뽑니다 .	2 최저 압력으로 설정합니다 . 건의 방아쇠를 당겨 압력을 해제하고 프라임 밸브를 아래로 돌립니다 .	스프레이 팁이나 호스가 완전히 막혔거나 위의 단계를 따른 후에도 압력이 충분히 떨어지지 않으면 팁 가드 고정 너트 또는 호스 끝 커플링을 <b>아주 천천히</b> 풀어서 점차적으로 압력을 완화한 다음 완전히 풀어 주십시오 . 이제 팁 또는 호스의 장애물을 청소하십시오 .			
1 关断电源并拔下喷涂机电源插头。	2 将压力调到最低值。扣动喷枪扳机，使压力释放掉。将填料阀向下旋转。	如果怀疑喷嘴或软管完全堵塞或完成这些步骤后怀疑压力未完全释放掉，应 <b>极为缓慢地</b> 松开喷嘴护罩的固定螺母或软管端部的接头，使压力逐渐释放掉，然后再完全松开。然后清理喷嘴或软管堵塞物。			

## Setup / 設定 / 설치 / 设置

Throughout these instructions, Model 233960 is shown in all illustrations. Your sprayer model may look slightly different than pictured.

説明中で使用されている図は、型番 233960 です。ご使用のスプレーの型番とは若干異なる場合があります。

지침의 모든 그림에는 모델 233960 이 사용되었습니다 . 따라서 귀하의 도장기 모델은 그림과 약간 다를 수 있습니다 .

本说明书各处所显示的插图均为 233960 型设备。您的喷涂机型号在外观上可能会与图中所示略微不同。

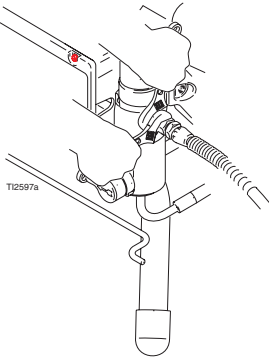
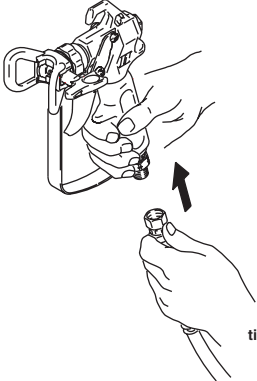
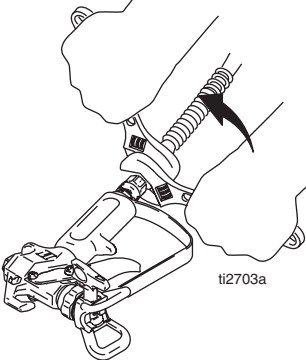
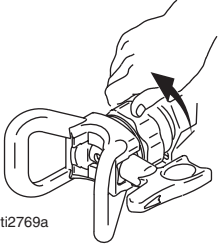

			
<p>1 Connect Graco airless hose to sprayer. Tighten securely.</p>	<p>2 Connect other end of hose to gun.</p>	<p>3 Tighten securely.</p>	<p>4 Remove tip guard.</p>
<p>1 スプレー装置にグラコエアレスホースを接続します。しっかりと締めます。</p>	<p>2 ガンにもう一方のホースの終端を接続します。</p>	<p>3 しっかりと締めます。</p>	<p>4 チップガードを外します。</p>
<p>1 Graco 에어리스 호스를 도장기에 연결하고 단단히 조입니다 .</p>	<p>2 호스의 반대쪽 끝을 건에 연결합니다 .</p>	<p>3 단단히 조입니다 .</p>	<p>4 팁 가드를 제거합니다 .</p>
<p>1 将 Graco 无气软管连接到喷涂机上。牢牢拧紧。</p>	<p>2 将软管的另一端连接到喷枪上。</p>	<p>3 牢牢拧紧。</p>	<p>4 取下喷嘴护罩。</p>

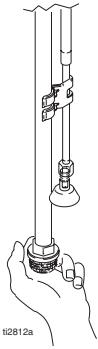
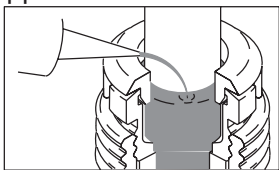
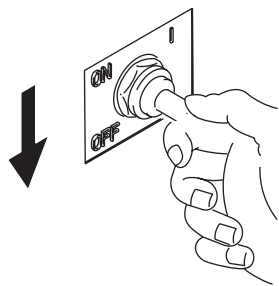
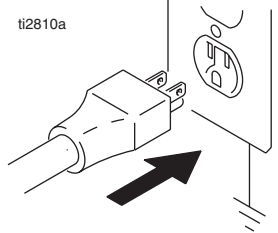

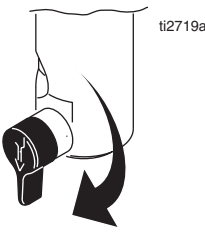
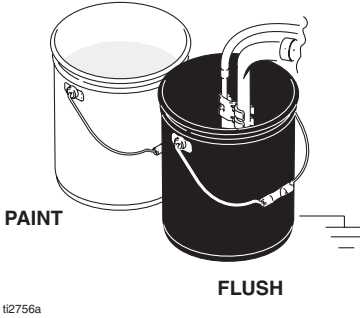

 <p>ti2812a</p>	<p>Approximate Fill Level</p> 		<p>ti2810a</p> 
<p>5 Check inlet strainer for clogs and debris.</p>	<p>6 Fill throat packing nut with TSL to prevent premature packing wear. Do this each time you spray.</p>	<p>7 Turn power OFF.</p>	<p>8 Plug power supply cord into a properly grounded electrical outlet.</p>
<p>5 인렛스트레이너에 汚れ、詰まりがないか点 検します。</p>	<p>6 パッキンの早期磨耗を防 ぐため、スプレーする毎 にスロートパッキンナッ トに TSL を満たします。</p>	<p>7 電源を OFF にします。</p>	<p>8 正しく接地されたコンセ ントに電源コードを差し 込みます。</p>
<p>5 흡입구 여과기에 찌거기 가 끼어 막히지 않았는지 확인하십시오 .</p>	<p>6 스프레이할 때마다 패킹 이 빨리 마모되지 않도록 스포트 패킹 너트를 TSL 로 채웁니다 .</p>	<p>7 전원을 끕니다 .</p>	<p>8 전원 공급 코드를 접지된 전기 콘센트를 꽂습니다 .</p>
<p>5 检查入口过滤器是否有堵 塞物及污物。</p>	<p>6 给喉部密封螺母注满喉管 密封液 ( TSL ) , 以防止 密封件过早磨损。每次喷 涂时都要这样做。</p>	<p>7 关断电源。</p>	<p>8 将电源线插头插入正确接 地的电源插座上。</p>

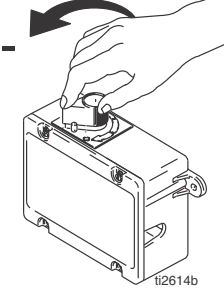
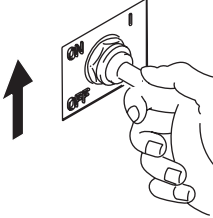
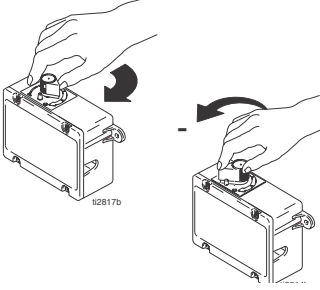
 <p>ti2719a</p>	 <p>ti2756a</p>
<p>9 Turn prime valve down.</p>	<p>10 Place siphon tube set in grounded metal pail partially filled with flushing fluid. Attach ground wire to pail and to true earth ground. Do 1. - 5. of <b>Startup</b>, page 19 to flush out storage oil shipped in sprayer. Use water to flush water-base paint and mineral spirits to flush oil-base paint and storage oil.</p>
<p>9 プライムバルブを閉めます。</p>	<p>10 洗浄用液体を少し入れた接地済み金属缶にサイフォンチューブを入れます。接地ワイヤを缶および正しい接地点に接続します。19頁の<b>始動方法</b>の1. - 5を実施し、出荷時にスプレー装置に注入してあるストレージオイルを洗浄します。水性塗料を洗浄する場合は水を使用し、油性塗料およびストレージオイルの場合は、軽油を使用します。</p>
<p>9 주입 밸브를 아래로 돌립니다 .</p>	<p>10 세척액 일부를 채운 접지된 금속 통에 흡입 튜브 세트를 놓고, 접지선을 솔벤트통과 실제 지면에 놓습니다. 19 페이지에 있는 <b>시작</b>의 단계 1 - 5를 수행하여 도장기에 있는 보관 오일을 세척합니다. 물로 수성 페인트를 세척하고 미네랄 분리로 유성 페인트와 보관 오일을 세척합니다 .</p>
<p>9 将填料阀向下旋转。</p>	<p>10 将吸料管套件放入盛有冲洗液的接地金属桶内。用接地导线将桶连接到真正的大地接地点上。进行第 19 页<b>启动</b>的第 1 至第 5 步，将喷涂机内的存放油冲洗掉。用水冲洗水性涂料，用矿物油精冲洗油性涂料和存放油。</p>

## Startup / 스타트업 / 작동 시작 / 起動

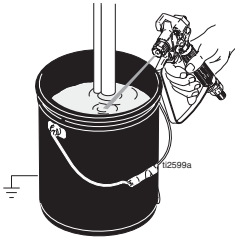
			
<p>1 Turn pressure control to lowest pressure.</p>	<p>2 Turn power <b>ON</b>.</p>	<p>3 Increase pressure to start motor and allow fluid to circulate through drain tube for 15 seconds; then turn pressure down.</p>	<p>4 Turn prime valve horizontal. Take spray gun trigger safety OFF.</p>
<p>1 圧力コントロールを最低圧力にします。</p>	<p>2 電源を <b>ON</b> にします。</p>	<p>3 圧力を上げてモータを始動させ、15 秒間液体をドレンバルブ中で循環させ、圧力を下げます。</p>	<p>4 プライムバルブを水平にします。スプレーガンの引き金の安全装置を外します。</p>
<p>1 압력 조절기를 최저 압력으로 돌립니다 .</p>	<p>2 전원을 켭니다 .</p>	<p>3 압력을 늘려 모터를 가동하면 유체가 15 분 동안 배수 튜브를 통해 순환합니다. 그런 다음 압력을 낮춥니다 .</p>	<p>4 주입 밸브를 수평으로 맞추고 스프레이건 방아쇠를 단단하게 잠급니다 .</p>
<p>1 将压力控制钮旋到最低压力值。</p>	<p>2 <b>接通</b>电源。</p>	<p>3 将压力增大以使电动机启动，并让流体通过回流管循环 15 秒钟；然后将压力降低。</p>	<p>4 将填料阀旋至水平位置。打开喷枪扳机的安全销。</p>

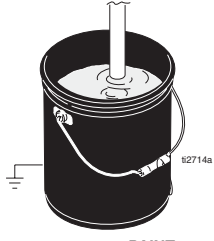
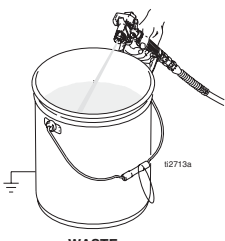
 <p style="text-align: center;"><b>FLUSH</b></p>		 <p style="text-align: center;"><b>PAINT</b></p>	 <p style="text-align: center;"><b>WASTE</b></p>
<p>5 Hold gun against grounded metal flushing pail. Trigger gun and increase fluid pressure to 1/2. Flush 1 minute.</p>	<p>Inspect for leaks. Do not stop leaks with hand or a rag! If leaks occur, do Pressure Relief. Tighten fittings. Do <b>Startup</b>, 1. - 5, page 19. If no leaks, proceed to 6.</p>	<p>6 Place siphon tube in paint pail. 7 Trigger gun again into flushing pail until paint appears. Move gun to paint pail and trigger for 20 seconds. Set gun safety ON. Assemble tip and guard, page 21.</p>	
<p>5 ガンを接地した洗浄用容器に向けて持ちます。ガンの引き金を引き、液体圧力を 1/2 に上げます。1 分間洗浄します。</p>	<p>漏れがないか点検します。手や雑巾で洩れを止めてはいけません。洩れが発生した場合は、圧力開放を行って下さい。金具をしっかり締めて下さい。19 頁の<b>始動方法</b> 1. - 5 を実行します。洩れがない場合は 6 へ進んで下さい。</p>	<p>6 塗料缶の中にサイフォンチューブを入れます。 7 塗料が出て来るまで洗浄用容器に向けてガンの引き金を引きます。ガンを塗料缶へ向けて 20 秒間引き金を引きます。ガンの安全装置を ON にします。21 頁のチップおよびガードを取り付けます。</p>	
<p>5 잡지된 금속 세척통을 향해 건을 잡습니다. 방아쇠를 당겨 유체 압력을 1/2 만큼 늘린 상태에서 1분 동안 세척합니다.</p>	<p>누출 부위가 있는지 검사합니다. 손이나 헝겊으로 누출 부위를 막지 마십시오! 누출이 발생하면 압력을 해제하고 장치를 고정시킵니다. 19 페이지에 있는 <b>시작</b>의 단계 1 - 5 를 수행합니다. 누출이 없으면 단계 6 을 계속하십시오.</p>	<p>6 페인트 통에 흡입 튜브를 놓습니다. 7 페인트가 지워질 때까지 세척 통을 향해 건을 쏩니다. 페인트 통으로 건을 옮겨 20 초 동안 분무한 후 안전장치를 잠급니다. 팁 및 가드를 조립하려면 21 페이지를 참조하십시오.</p>	
<p>5 握住喷枪靠在接地的金属冲洗桶上。扣动喷枪扳机并增大流体压力至 1/2 刻度。冲洗 1 分钟。</p>	<p>检查是否有泄漏。不要用手或抹布去堵泄漏！如果出现泄漏，请进行泄压处理。拧紧接头。进行第 19 页<b>启动</b>的第 1 至第 5 步。如果没有泄漏，则进行第 6 步。</p>	<p>6 将吸料管放入涂料桶中。 7 再次朝冲洗桶内扣动喷枪扳机，直到有涂料流出。将喷枪移向涂料桶并扣动扳机 20 秒钟。锁上喷枪的安全销。按第 21 页所示，组装喷嘴及护罩。</p>	

# Tip and Guard Assembly / チップおよびガードアセンブリ / SwitchTip 및 가드 어셈블리 / 喷嘴及护罩

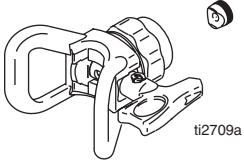
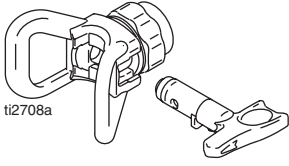
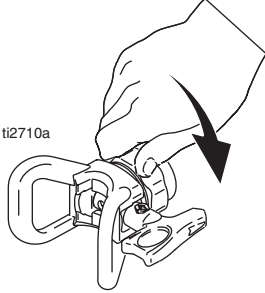
			
<p>1 Insert metal seal and OneSeal.</p>	<p>2 Insert SwitchTip.</p>	<p>3 Screw assembly onto gun. Tighten.</p>	
<p>1 메탈시ールおよびワン시ール을 삽입합니다.</p>	<p>2 SwitchTip을 삽입합니다.</p>	<p>3ガンにアセンブリ를네지드取り付けます。네지를締めます。</p>	
<p>1 금속 씌과 OneSeal을 삽입합니다.</p>	<p>2 SwitchTip 삽입.</p>	<p>3건에 부품을 단단히 고정시킵니다.</p>	
<p>1 插入金属密封件和 OneSeal。</p>	<p>2 插入 SwitchTip 喷嘴。</p>	<p>3 将组装件旋到喷枪上。拧紧。</p>	

## Spraying / スプレー作業 / 스프레이 작업 / 喷涂

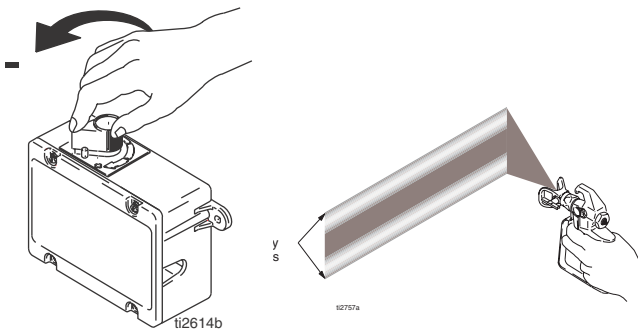
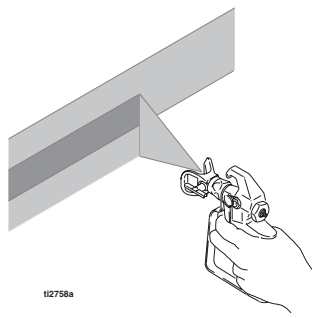
	
<p>1 Spray test pattern. Start with pressure turned to its lowest setting, then gradually increase pressure gradually until you achieve a consistent spray pattern without heavy edges. Use smaller tip size if pressure adjustment can not eliminate heavy edges.</p>	<p>2 Hold gun perpendicular, 10-12 in. from surface. Spray back and forth, overlapping by 50%. To prevent heavy spots, before pulling trigger, first move gun using a back and forth motion. When you stop spraying, after releasing trigger, continue to move gun back and forth for a few seconds.</p>
<p>1 テストパターンのスプレーを行います。まず最低圧力で開始し、その後スプレーパターンが一定し、ヘビーエッジがなくなるまで徐々に圧力を上げます。圧力を調節してもヘビーエッジがなくなる場合は、サイズの小さいチップを使用します。</p>	<p>2 表面から 10-12 インチ離してガンを垂直に持ちます。50% のオーバーラップで左から右へ、またはその逆にスプレーします。ヘビースポットの発生を防ぐには、引き金を引く前に、まずガンを左右に動かします。引き金を引いた後でスプレーを中止する場合は、中止後もスプレー装置を数秒間左右に動かし続けます。</p>
<p>1 스프레이 테스트 패턴입니다. 압력을 최저 설정에 맞춘 상태로 시작하고, 두꺼운 가장자리 없이 일정한 스프레이 패턴을 얻을 때까지 서서히 압력을 높입니다. 압력 조정으로 두꺼운 가장자리가 사라지지 않으면 더 작은 팁을 사용하십시오.</p>	<p>2 표면에서 10 - 12 인치 떨어진 위치에서 수직으로 건을 잡고 앞 뒤로 분무합니다. 50% 정도 겹쳐 분무하십시오. 두꺼운 얼룩이 생길 수 있으므로, 방아쇠를 당기기 전에 우선 앞, 뒤로 건을 움직여 주십시오. 스프레이를 멈출 때는 방아쇠를 놓은 후 몇 초 정도 건을 앞, 뒤로 움직입니다.</p>
<p>1 喷涂试验喷型。先将压力调到最低值，然后逐渐增大压力，直到获得一致的喷型，而且没有厚边。如果无法通过调整压力消除厚边，可采用尺寸较小的喷嘴。</p>	<p>2 握住喷枪，使其垂直被喷表面并距离 10-12 英寸。进行来回喷涂，使搭接 50%。为了避免产生厚的斑点，在扣动扳机之前要先来回移动喷枪。停止喷涂时，要在释放扳机之后继续来回移动喷枪几秒钟。</p>

## Clearing Clog / 詰まりの除去 / 막힌 곳 뚫기 / 清除堵塞物



<p>1 a.) Release trigger, put safety ON. b.) Rotate SwitchTip. c.) Take safety OFF. d.) Trigger gun to clear clog. Never point gun at your hand or into a rag!</p>	<p>2 a.) Put safety ON. b.) Return Switch to original position. c.) Take safety OFF and continue spraying.</p>
<p>1 a.)引き金を戻して、安全装置をONにします。 b.) SwitchTipを回転させます。 c.)安全装置をOFFにします。 d.)ガンの引き金を引いて詰まりを清掃します。ガンを手または雑巾に向けてはいけません。</p>	<p>2 a.)安全装置をONにします。 b.)スイッチを元の位置に戻します。 c.)安全装置をOFFにし、スプレーを続行します。</p>
<p>1 a.) 방아쇠를 해제하고 안전장치를 잠금니다 . b.) SwitchTip을 돌립니다 . c.) 안전장치를 끕니다 . d.) 건의 방아쇠를 당겨 찌꺼기를 세척합니다 . 건이 손이나 헝겊쪽으로 향하지 않게 하십시오 !</p>	<p>2 a.) 안전장치를 잠급니다 . b.) 스위치를 원래 위치로 돌립니다 . c.) 안전장치를 풀고 스프레이를 계속합니다 .</p>
<p>1 a.) 释放扳机，锁上安全销。 b.) 旋转 SwitchTip 喷嘴。 c.) 打开安全销。 d.) 扣动喷枪扳机，以清除堵塞物。切勿将喷枪指向手或抹布！</p>	<p>2 a.) 锁上安全销。 b.) 将 SwitchTip 旋转到原始位置。 c.) 打开安全销，然后继续喷涂。</p>

# Cleanup / 清掃 / 청소 / 清洗





<p>1 Turn power <b>OFF</b> and unplug sprayer.</p>	<p>2 Turn pressure to lowest setting. Trigger gun to relieve pressure.</p>	<p>3 Put drain tube in pail. Turn prime valve down.</p>	<p>4 Remove guard and SwitchTip.</p>
<p>1 電源を <b>OFF</b> にし、スプレー装置のプラグを抜きます。</p>	<p>2 圧力を最低設定にします。ガンの引き金を引いて圧力を開放します。</p>	<p>3 ドレンチューブを缶の中に入れます。プライムバルブを閉めます。</p>	<p>4 ガードおよび SwitchTip を取り外します。</p>
<p>1 전원을 <b>끄고</b> 도장기의 전원 코드를 뽑니다 .</p>	<p>2 최저 압력으로 설정합니다 . 건의 방아쇠를 당겨 압력을 해제합니다 .</p>	<p>3 통 안에 배수 튜브를 넣고 주입 밸브를 아래로 돌립니다 .</p>	<p>4 가드 및 SwitchTip을 제거합니다 .</p>
<p>1 <b>关断</b>电源并拔下喷涂机电源插头。</p>	<p>2 将压力调到最低值。扣动喷枪扳机，使压力释放掉。</p>	<p>3 将回流管放入桶中。将填料阀向下旋转。</p>	<p>4 取下护罩及 SwitchTip 喷嘴。</p>

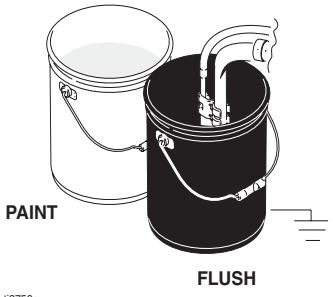
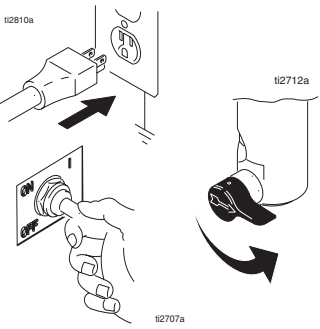
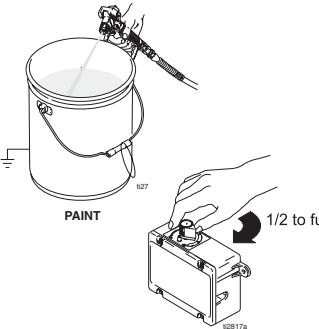
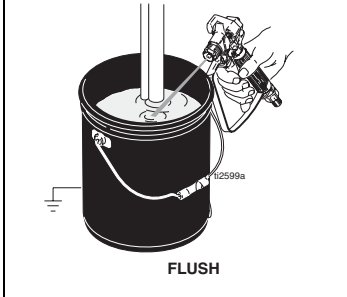

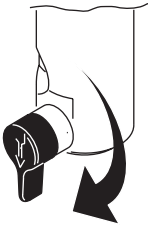
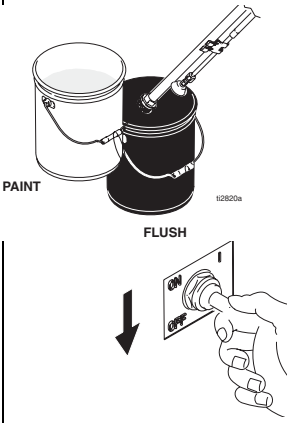
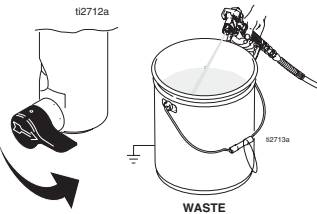
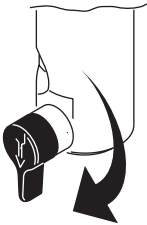

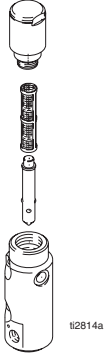
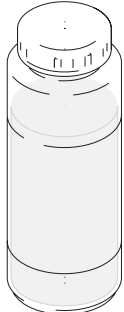
 <p>ti2756a</p>	 <p>ti2707a</p>	 <p>ti2817a</p>	 <p>ti2599a</p>
<p>5 Remove siphon tube set from paint and place in flushing fluid. Use water for water base paint and mineral spirits for oil base paint.</p>	<p>6 Plug in sprayer. Turn power <b>ON</b>. Turn prime valve horizontal.</p>	<p>7 Hold gun against paint pail. Take trigger safety <b>OFF</b>. Trigger gun and increase pressure until flushing fluid appears</p>	<p>8 Move gun to flushing pail, hold gun against pail, trigger gun to thoroughly flush system. Release trigger and put trigger safety <b>ON</b>.</p>
<p>5 塗料からサイフォンチューブを取り出し、洗浄用液体の中に入れます。水性塗料には水を、油性塗料には、軽油を使用します。</p>	<p>6 スプレー装置にプラグを差し込み、電源を <b>ON</b> にします。プライムバルブを水平に開きます。</p>	<p>7 塗料缶に向けてガンを持ちます。引き金の安全装置を <b>OFF</b> にします。洗浄用液体が出て来るまでガンの引き金を引き、圧力を上げます。</p>	<p>8 ガンを洗浄用容器に移動させ容器に向けてガンを持ち、完全にシステムを洗浄します。引き金を戻し、引き金の安全装置を <b>ON</b> にします。</p>
<p>5 페인트에서 흡입 튜브를 빼서 세척 유체에 가져다 놓습니다. 수성 페인트에는 물을 사용하고 유성 페인트에는 미네랄 분리를 사용합니다.</p>	<p>6 스프레이의 전원 코드를 꽂고 전원을 <b>켂니다</b>. 주입 밸브를 수직으로 맞춥니다.</p>	<p>7 페인트 통을 향해 건을 잡고 안전장치를 푼다. 세척 유체가 없어질 때까지 건을 쓰고 압력을 높입니다.</p>	<p>8 건을 세척 통으로 옮기고 통을 향해 건을 잡습니다. 건의 방아쇠를 완전히 당겨 시스템을 세척합니다. 방아쇠를 놓고 안전장치를 잠금니다.</p>
<p>5 将吸料管套件从涂料中取出，然后放入冲洗液中。水性涂料用水，油性涂料用矿物油精。</p>	<p>6 插上喷涂机电源插头。接通电源。将填料阀旋至水平位置。</p>	<p>7 握住喷枪靠在涂料桶上。打开扳机的安全销。扣动喷枪扳机并增大压力，直到有冲洗液流出。</p>	<p>8 将喷枪移向冲洗桶，握住喷枪靠在桶上，扣动喷枪扳机使系统彻底冲洗。释放扳机并锁上扳机的安全销。</p>

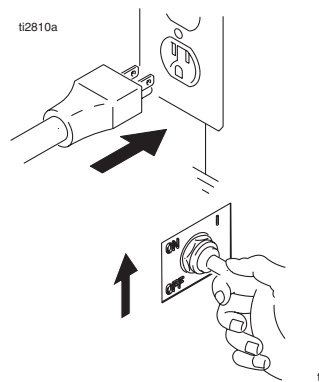
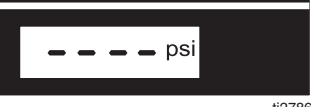

 <p>ti2719a</p>	 <p>ti2820a</p> <p>ti2707a</p>	 <p>ti2712a</p> <p>ti2713a</p>	 <p>ti2719a</p>
<p>9 Turn prime valve down and allow flushing fluid to circulate for 1 to 2 minutes to clean drain tube.</p>	<p>10 Raise siphon tube above flushing fluid and run sprayer for 15 to 30 seconds to drain fluid. Turn power <b>OFF</b>.</p>	<p>11 Close drain valve. Trigger gun into flushing pail to purge fluid from hose.</p>	<p>12 Open prime valve.</p>
<p>9 プライムバルブを閉め、洗浄用液体を1、2分間循環させ、ドレンチューブを清掃します。</p>	<p>10 サイフォンチューブを洗浄用液体から引き上げ、スプレー装置を15から30分間作動させ、液体を排出します。電源をOFFにします。</p>	<p>11 ドレンバルブを閉めます。洗浄用容器に向けてガンの引き金を引き、ホースから液体を取り除きます。</p>	<p>12 プライムバルブを開きます。</p>
<p>9 주입 밸브를 아래로 돌리고 1 - 2 분 동안 세척 유체가 순환할 수 있게 하여 배수 튜브를 청소합니다 .</p>	<p>10 흡입 튜브를 세척 유체 위로 올리고 15 - 30 초 동안 스프레이하여 유체를 배출합니다 . 전원을 끕니다 .</p>	<p>11 배수 밸브를 잠그고 세척 통으로 건의 방아쇠를 당겨 호스에서 유체를 제거합니다 .</p>	<p>12 주입 밸브를 엽니다 .</p>
<p>9 将填料阀向下旋转，然后让冲洗液循环 1 至 2 分钟以清洗回流管。</p>	<p>10 将吸料管提升到冲洗液的液面之上并运行喷涂机 15 至 30 秒钟，以将流体排出。关断电源。</p>	<p>11 关闭泄压阀。朝冲洗桶内扣动喷枪扳机，以排出软管内的流体。</p>	<p>12 打开填料阀。</p>

	 <p style="text-align: center;"><b>Pump Armor</b></p>	
<p>13 Remove filters from gun and sprayer, if installed. Clean and inspect. Install filters.</p>	<p>14 If flushing with water, flush again with mineral spirits, or Pump Armor, to leave a protective coating to prevent freezing or corrosion.</p>	<p>15 Wipe sprayer, hose and gun with a rag soaked in water or mineral spirits.</p>
<p>13 フィルタが装着されている場合は、ガンおよびスプレー装置から取り外します。清掃し点検します。フィルタを取り付けます。</p>	<p>14 水で洗浄した場合は、軽油または Pump Armor で再洗浄して、凍結腐食防止用保護コーティングを取り除いて下さい。</p>	<p>15 スプレー装置、ホースおよびガンを水または軽油を染み込ませた雑巾で拭きます。</p>
<p>13 설치되어 있는 경우 건과 도장기에서 필터를 제거합니다. 청소 및 검사 후 필터를 설치하십시오.</p>	<p>14 물로 세척한 경우 미네랄 분리기 또는 펌프 아로마로 다시 세척하면 보호막이 형성되어 결빙이나 부식을 막을 수 있습니다.</p>	<p>15 물이나 미네랄 분리를 적신 헝겊으로 스프레이, 호스 및 건을 닦습니다.</p>
<p>13 如果喷枪和喷涂机上装有过滤器，则将它们取下。进行清洗并检查。然后重新装上过滤器。</p>	<p>14 如果是用水冲洗的，请重新用矿物油精或 Pump Armor 冲洗一遍，以留下一层保护性涂层，避免结冰或腐蚀。</p>	<p>15 用一块在水或矿物油精中浸泡过的抹布擦洗喷涂机、软管及喷枪。</p>

**Digital Display (Optional) / 디지털 디스플레이 (옵션) /  
디지털 표시 ( 옵션 ) / 数字显示 ( 可选 )**

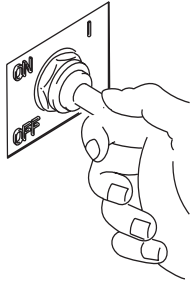
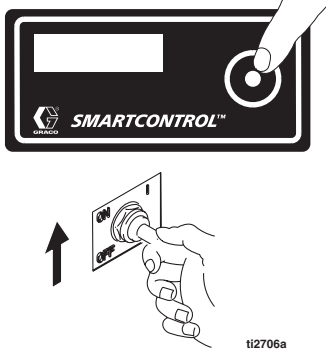
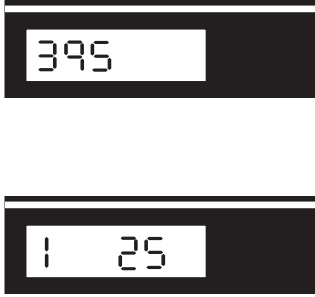
<p><b>Operation</b></p>  <p>MPa / bar / PSI</p>		 <p>ti2786a</p>	 <p>ti2888a</p>
<p>1 Follow <b>Pressure Relief Procedure</b>, page 15.</p>	<p>2 Plug sprayer in to grounded outlet. Turn power <b>ON</b>.</p>	<p>3 The pressure is displayed. Dashes indicate pressure is less than 200 psi (14 bar, 1.4MPa).</p>	<p>4 Press and hold display button to change pressure units (psi, bar or MPa).</p>
<p>1 15 頁の圧力逃がし手順に従って下さい。</p>	<p>2 接地済みのコンセントに装置の電源コードを差し込みます。電源スイッチを <b>ON</b> にします。</p>	<p>3 圧力が表示されます。ダッシュ記号は圧力が 200 psi (14 bar, 1.4MPa) 以下であることを示します。</p>	<p>4 [表示] ボタンを押した状態で圧力の単位 (psi、bar または MPa) を変更します。</p>
<p>1 15 페이지의 압력 해제 절차를 따르십시오 .</p>	<p>2 접지된 콘센트에 도장기를 연결하고 전원을 켭니다 .</p>	<p>3 압력이 표시됩니다 . 대시가 표시되면 압력이 200 psi (14 bar , 1.4MPa) 미만임을 나타냅니다 .</p>	<p>4 표시 버튼을 계속 누르고 있으면 압력 단위 (psi , bar 또는 MPa) 가 바뀝니다 .</p>
<p>1 参见第 15 页的泄压步骤。</p>	<p>2 喷涂机插头要插入接地的插座上。接通电源。</p>	<p>3 压力值会显示出来。破折号表示压力小于 200 psi (14 bar, 1.4MPa)。</p>	<p>4 按下并按住显示按键可改变压力的单位 ( psi、bar 或 MPa )。</p>

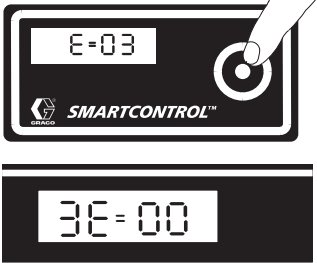
 <p>Stored Data</p> <p>ti2627a</p>	 <p>ti2707a</p>	 <p>ti2706a</p>	
	<p>1 Turn power <b>OFF</b>.</p>	<p>2 While pressing display button, turn power <b>ON</b> to enter Stored Data mode.</p>	<p>3 Model number is displayed and then Data Point 1, power on time in hours, is displayed.</p>
	<p>1 電源を <b>OFF</b> にします。</p>	<p>2 [表示] ボタンを押しながら、電源を <b>ON</b> にし、ストアデータモードにします。</p>	<p>3 モデル番号および、データポイント 1 の電源 ON 時間が表示されます。</p>
	<p>1 전원을 끕니다 .</p>	<p>2 표시 버튼을 누른 상태에서 전원을 켜면 저장된 데이터 모드로 들어갑니다 .</p>	<p>3 모델 번호가 표시된 다음 Data Point 1에 전원을 켜 시간이 표시됩니다 .</p>
	<p>1 关断电源。</p>	<p>2 在按下显示按键的同时接通电源，以进入“所存储的数据”模式。</p>	<p>3 首先显示型号，然后显示数据点 1，以小时表示的电源接通时间。</p>

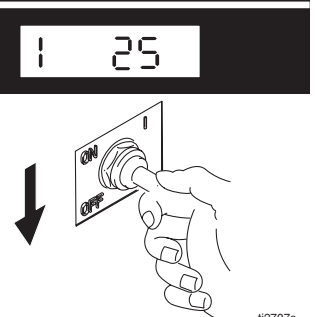
			
<p>4 Press display button to display Data Point 2, motor on time in hours.</p>	<p>5 Press display button to display Data Point 3, last error code. Press and hold display button to erase last error code.</p>	<p>6 Press display button to display Data Point 4, software revision.</p>	<p>7 Press display button again to return to Data Point 1. Turn power <b>OFF</b> to exit Stored Data.</p>
<p>4 [表示] ボタンを押して、データポイント 2 のモータ ON 時間を表示します。</p>	<p>5 [表示] ボタンを押して、データポイント 3 の直近のエラーコードを表示します。[表示] ボタンを押した状態で、直近のエラーコードを消去します。</p>	<p>6 [表示] ボタンを押し、データポイント 4 のソフトウェアバージョンを表示させます。</p>	<p>7 再度 [表示] ボタンを押し、データポイント 1 に戻ります。電源を <b>OFF</b> にしてストアデータを終了させます。</p>
<p>4 표시 버튼을 누르면 Data Point 2 에 모터 가동 시간이 표시됩니다 .</p>	<p>5 표시 버튼을 누르면 Data Point 3 에 마지막 오류 코드가 표시됩니다 . 표시 버튼을 계속 누르고 있으면 마지막 오류 코드가 지워집니다 .</p>	<p>6 표시 버튼을 누르면 Data Point 4 에 소프트웨어 개정 번호가 표시됩니다 .</p>	<p>7 표시 버튼을 다시 누르면 Data Point 1 로 돌아갑니다 . 전원을 <b>끄면</b> 저장된 데이터가 종료됩니다 .</p>
<p>4 按下显示按键显示数据点 2，以小时表示的电动机接通时间。</p>	<p>5 按下显示按键显示数据点 3，最近的故障代码。按下并按住显示按键以清除最近的故障代码。</p>	<p>6 按下显示按键显示数据点 4，软件修订版号。</p>	<p>7 再次按下显示按键返回数据点 1。关断电源以退出“所存储的数据”。</p>

**Ultra Max II/ST Max II Sprayers / Ultra Max II/ST Max II 스프레이-장치 /  
Ultra Max II/ST Max II 분무기 / Ultra Max II/ST Max II 喷涂机**

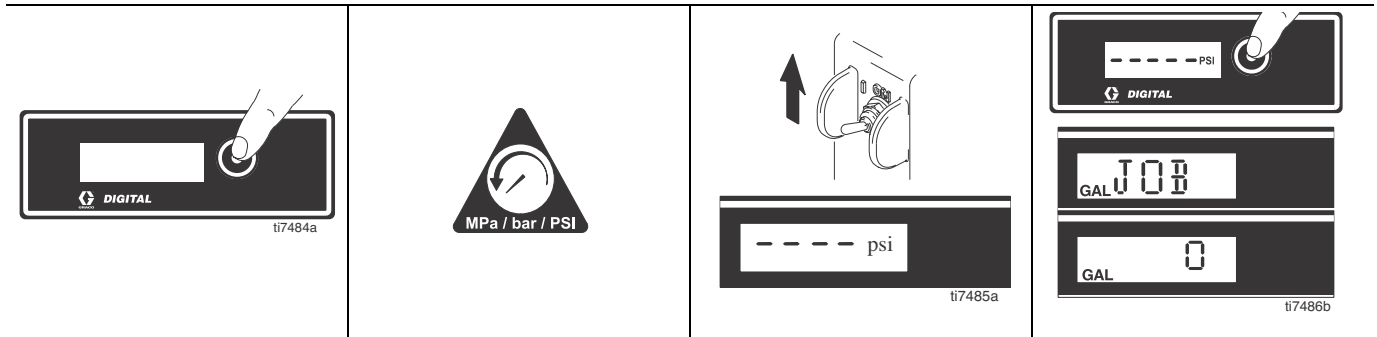

**Operation Main Menu**

<p>Short press moves to next display. Press and hold (5 seconds) changes units or resets data.</p>	<p>1 Follow <b>Pressure Relief</b>, page 15.</p>	<p>2 Turn power ON. Pressure display appears. Dashes appear when pressure is less than 200 psi (14 bar, 1.4 MPa).</p>	<p>3 Short press DTS button to move to Job Gallons (or Liters x 10). <b>Note:</b> <b>JOB</b> displays briefly, then the number of gallons sprayed above 1000 psi (70 bar, 7 MPa).</p>
--	--	---	---

**操作メインメニュー**

<p>次の画面に移動するには、ボタンを短時間押します。単位の変更またはデータのリセットを行うには、ボタンを(5秒間)押し続けます。</p>	<p>1 15頁の<b>圧力逃がし</b>に従います。</p>	<p>2 電源をONにします。圧力画面が表示されます。圧力が200 psi (14 bar, 1.4 MPa) 以下になると破線が表示されます。</p>	<p>3 ジョブガロン(またはリットル x 10)に移動するには、DTS ボタンを短時間押します。 <b>注:</b> <b>ジョブ</b>という文字が短時間表示された後、1000 psi (70 bar, 7 MPa) 以上でスプレーされたガロン数が表示されます。</p>
---	---------------------------------	--	---

**작동 주 메뉴**

<p>짧게 눌러 다음 화면으로 이동합니다. 5 초 정도 길게 누르면 단위가 바뀌거나 데이터가 재설정됩니다.</p>	<p>1 15 페이지의 <b>압력 해제</b> 절차를 따르십시오.</p>	<p>2 전원을 켭니다. 그러면 압력 표시가 나타납니다. 압력이 200 psi (14 bar, 1.4 MPa) 미만이면 대시가 나타납니다.</p>	<p>3 DTS 버튼을 짧게 눌러 Job Gallons( 또는 Liters x 10)로 이동합니다. <b>참고:</b> <b>JOB</b> 이 잠깐 표시되었다가 1000 psi (70 bar, 7 MPa) 이상에서 스프레이된 갤런 수가 표시됩니다.</p>
---	--	---	--

**操作主菜单**

<p>短暂按下移至下一显示。按下并按住(5秒钟)改变单位或重新设定数据。</p>	<p>1 按第15页的“<b>泄压</b>”操作。</p>	<p>2 接通电源。出现压力显示。当压力小于200 psi (14 bar, 1.4MPa) 时, 会显示出破折号。</p>	<p>3 短暂按下 DTS 按键, 以移至作业加仑数 ( Job Gallons )( 或升 x 10 )显示。 <b>注释:</b> 先会短暂显示出 <b>JOB</b> ( 作业 ), 然后显示出在 1000 psi (70 bar, 7 MPa) 压力以上所喷涂的加仑数。</p>
--	-------------------------------	--	---

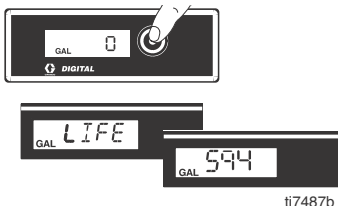
 <p style="text-align: center;">ti7487b</p>			
<b>Operation Main Menu</b>			
4	Press and hold to reset to zero, or short press DTS button to move to Lifetime Gallons (or Liters x 10).	<b>Note:</b> LIFE displays briefly, then the number of gallons sprayed above 1000 psi (70 bar, 7 MPa)	
<b>操作メインメニュー</b>			
4	ボタンを押し続けてゼロにリセットするか、または DTS ボタンを短時間押しライフタイムガロン (またはリットル x 10) に移動します。	<b>注:</b> ライフという文字が短時間表示された後、1000 psi (70 bar, 7 MPa) 以上でスプレーされたガロン数が表示されます。	
<b>작동 주 메뉴</b>			
4	길게 눌러 0으로 재설정하거나 DTS 버튼을 짧게 눌러 Lifetime Gallons ( 또는 Liters x 10 ) 로 이동합니다 .	<b>참고:</b> LIFE 가 잠깐 표시되었다가 1000 psi (70 bar, 7 MPa) 이상에서 스프레이된 갤런 수가 표시됩니다 .	
<b>操作主菜单</b>			
4	按下并按住以重新设定为零, 或者短暂按下 DTS 按键, 以移至固化期加仑数 ( Lifetime Gallons ) ( 或 升 x 10 ) 显示。	<b>说明:</b> 先会短暂显示出 LIFE, 然后显示出在 1000 psi (70 bar, 7 MPa) 压力以上所喷涂的加仑数。	



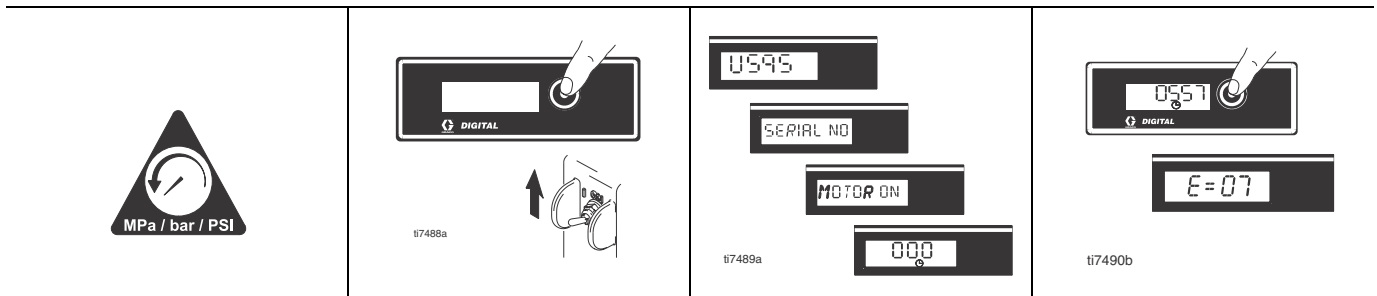

**Secondary Menu**

1 Follow <b>Pressure Relief</b> , page 15.	2 Press DTS button and turn power switch ON.	3 The model (e.g. <b>U595</b> ) <b>SERIAL NO.</b> and <b>MOTOR ON</b> scroll past. Then total motor run hours is displayed.	4 Short press DTS button. <b>LAST ERROR CODE</b> scrolls by and last error code is displayed; e.g., <b>E=07</b> . (manual 309674)
--	--	---	---

**セカンダリメニュー**

1 15 頁の <b>圧力逃がし</b> に従います。	2 DTS ボタンを押し、電源スイッチを ON にします。	3 型番 (例 : <b>U595</b> )、シリアル番号および <b>モータ ON</b> がスクロールされた後、モータの総駆動時間が表示されます。	4 DTS ボタンを短時間押しします。最後のエラーコードという文字が画面をスクロールした後、最後のエラーコードが表示されます。例 : <b>E=07</b> 。(取扱説明書 309674)
-----------------------------	-------------------------------	--	--

**보조 메뉴**

1 15 페이지의 <b>압력 해제</b> 절차를 따르십시오 .	2 DTS 버튼을 눌러 전원을 켭니다 .	3 모델 <b>일련 번호</b> ( 예 : <b>U595</b> ) 와 <b>MOTOR ON</b> 이 스크롤된 후 총 모터 가동 시간이 표시됩니다 .	4 DTS 버튼을 짧게 누릅니다 . <b>LAST ERROR CODE</b> 가 스크롤되고 마지막 오류 코드가 표시됩니다 ( 예 : <b>E=07</b> ) . ( 설명서 309674)
------------------------------------	------------------------	--	---

**二级菜单**

1 按第 15 页的 “ <b>泄压</b> ” 操作。	2 按下 DTS 按键并接通电源开关。	3 在型号 ( 如 : <b>U595</b> )、 <b>SERIAL NO.</b> ( 系列号 ) 和 <b>MOTOR ON</b> ( 电动机打开 ) 滚过之后, 显示出总的电动机运行小时数。	4 短暂按下 DTS 按键。在 <b>LAST ERROR CODE</b> ( 最近的故障代码 ) 滚过之后会显示出最近的故障代码, 如 : <b>E=07</b> 。(手册 309674)
------------------------------	---------------------	---	--

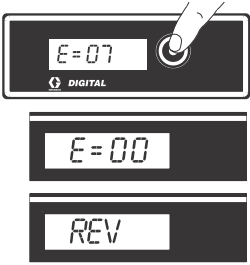
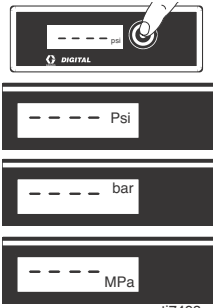
 <p style="text-align: right; font-size: small;">ti7491b</p>	 <p style="text-align: right; font-size: small;">ti7493a</p>		
<p><b>Secondary Menu</b></p>	<p><b>Change Display Units:</b></p>		
<p>5 Press and hold DTS button to clear error code to zero. Short press to move to SOFTWARE REV.</p>	<p>Press and hold DTS button for 8 seconds to change pressure units (<b>psi, bar, MPa</b>) to desired units. Selection of bar or MPa changes <b>gallons to liters x 10.</b></p>		
<p><b>セカンダリメニュー</b></p>	<p><b>表示単位の変更:</b></p>		
<p>5 DTS ボタンを押し続け、エラーコードをゼロにクリアします。SOFTWARE REV に移動するには、ボタンを短時間押します。</p>	<p>DTS ボタンを 8 秒間押し続け、圧力単位 (<b>psi, bar, MPa</b>) を希望の単位に変更します。 bar または Mpa を選択すると、<b>ガロン</b> から <b>リットル x 10</b> に変更されます。</p>		
<p><b>보조 메뉴</b></p>	<p><b>표시 단위 변경:</b></p>		
<p>5 DTS 버튼을 길게 눌러서 오류 코드가 0이 되게 합니다. 짧게 누르면 SOFTWARE REV 로 이동합니다.</p>	<p>DTS 버튼을 8 초 동안 길게 눌러 압력 단위 (<b>psi, bar, MPa</b>) 를 원하는 단위로 변경합니다. bar 또는 MPa를 선택하면 <b>gallons</b>이 <b>liters x 10</b>으로 바뀝니다.</p>		
<p><b>二级菜单</b></p>	<p><b>改变显示单位:</b></p>		
<p>5 按下并按住 DTS 按键，以清除故障代码并使其回零。短暂按下以移至显示 SOFTWARE REV (软件修订版号)。</p>	<p>按下并按住 DTS 按键 8 秒钟，以将压力单位 (<b>psi、bar、MPa</b>) 改变为所期望的单位。 选择 bar 或 MPa 会使加仑显示变为 <b>升 x 10 显示</b>。</p>		



# Warranty / 保証 / 보증서 / 担保书

Graco warrants all equipment referenced in this document which is manufactured by Graco and bearing its name to be free from defects in material and workmanship on the date of sale to the original purchaser for use. With the exception of any special, extended, or limited warranty published by Graco, Graco will, for a period of twelve months from the date of sale, repair or replace any part of the equipment determined by Graco to be defective. This warranty applies only when the equipment is installed, operated and maintained in accordance with Graco's written recommendations.

This warranty does not cover, and Graco shall not be liable for general wear and tear, or any malfunction, damage or wear caused by faulty installation, misapplication, abrasion, corrosion, inadequate or improper maintenance, negligence, accident, tampering, or substitution of non-Graco component parts. Nor shall Graco be liable for malfunction, damage or wear caused by the incompatibility of Graco equipment with structures, accessories, equipment or materials not supplied by Graco, or the improper design, manufacture, installation, operation or maintenance of structures, accessories, equipment or materials not supplied by Graco.

This warranty is conditioned upon the prepaid return of the equipment claimed to be defective to an authorized Graco distributor for verification of the claimed defect. If the claimed defect is verified, Graco will repair or replace free of charge any defective parts. The equipment will be returned to the original purchaser transportation prepaid. If inspection of the equipment does not disclose any defect in material or workmanship, repairs will be made at a reasonable charge, which charges may include the costs of parts, labor, and transportation.

**THIS WARRANTY IS EXCLUSIVE, AND IS IN LIEU OF ANY OTHER WARRANTIES, EXPRESS OR IMPLIED, INCLUDING BUT NOT LIMITED TO WARRANTY OF MERCHANTABILITY OR WARRANTY OF FITNESS FOR A PARTICULAR PURPOSE.**

Graco's sole obligation and buyer's sole remedy for any breach of warranty shall be as set forth above. The buyer agrees that no other remedy (including, but not limited to, incidental or consequential damages for lost profits, lost sales, injury to person or property, or any other incidental or consequential loss) shall be available. Any action for breach of warranty must be brought within two (2) years of the date of sale.

**GRACO MAKES NO WARRANTY, AND DISCLAIMS ALL IMPLIED WARRANTIES OF MERCHANTABILITY AND FITNESS FOR A PARTICULAR PURPOSE, IN CONNECTION WITH ACCESSORIES, EQUIPMENT, MATERIALS OR COMPONENTS SOLD BUT NOT MANUFACTURED BY GRACO.** These items sold, but not manufactured by Graco (such as electric motors, switches, hose, etc.), are subject to the warranty, if any, of their manufacturer. Graco will provide purchaser with reasonable assistance in making any claim for breach of these warranties.

In no event will Graco be liable for indirect, incidental, special or consequential damages resulting from Graco supplying equipment hereunder, or the furnishing, performance, or use of any products or other goods sold hereto, whether due to a breach of contract, breach of warranty, the negligence of Graco, or otherwise.

## グラコ製品ご愛顧の日本のお客様へ

The Parties acknowledge that they have required that the present document, as well as all documents, notices and legal proceedings entered into, given or instituted pursuant hereto or relating directly or indirectly hereto, be drawn up in English. グラコおよびお客様は、現在のドキュメントを含む全てのドキュメント、通知および本契約に基づき実行される法的手続き、または直接または間接に本契約に関連する法的手続きについては、英語を使用することに同意するものとします。

## 중국 / 한국 GRACO 고객 정보

The Parties acknowledge that they have required that the present document, as well as all documents, notices and legal proceedings entered into, given or instituted pursuant hereto or relating directly or indirectly hereto, be drawn up in English. 양 당사자는 현재 문서를 비롯하여 이와 관련되어 제공되는 또는 이와 직, 간접적으로 관련되는 모든 문서, 경고 및 법적 소송 절차는 영문으로 작성된다는 사실을 인정합니다.

## 对于 GRACO 公司的加拿大用户

The Parties acknowledge that they have required that the present document, as well as all documents, notices and legal proceedings entered into, given or instituted pursuant hereto or relating directly or indirectly hereto, be drawn up in English. 各当事人承认他们已要求用英语制订本文及所订立、提出或制定的依此或直接或间接与此有关的所有文件、通知及诉讼。

## **ADDITIONAL WARRANTY COVERAGE**

Graco does provide extended warranty and wear warranty for products described in the "Graco Contractor Equipment Warranty Program".

*All written and visual data contained in this document reflects the latest product information available at the time of publication.  
Graco reserves the right to make changes at any time without notice.*

Original instructions. This manual contains English. MM 309725  
取扱説明書原文の翻訳。 This manual contains Japanese. MM 309725  
원래 지침의 번역 . This manual contains Korean. MM 309725  
技术手册原文翻译 . This manual contains Chinese. MM 309725

**Graco Headquarters:** Minneapolis  
**International Offices:** Belgium, China, Japan, Korea  
**GRACO INC. P.O. BOX 1441 MINNEAPOLIS, MN 55440-1441**

**Copyright 2002, Graco Inc. is registered to ISO 9001**  
www.graco.com  
Revised 10/2010